

①車種名・年式・車両型式を確認

②お探しのバルブ使用箇所を確認し、項目でバルブの形状を確認

車種	年式	型式	タイプ	ポジション	コーナリング	ウインカーランプ		ルームランプ			バックランプ	テール & ストップ	テール	ストップ	ライセンス
						フロント	リア	フロント	センター	リア					
アイシス	H16.9～	ANM,ZNM1#		T10		T20	T20		T10×31	T10×31	T16				
アバロン	H7.5～H9.9	MCX10		S25(ダブル)							S25(シングル)				

※「or」の記載がある部分について、生産年月やグレード等で使用電球が変更になっていますので、必ず現物で形状を確認してください。

※「&」の記載がある部分について、一つの箇所では複数の形状の電球を使用していますので、ご注意ください。

## ご注意

### ご購入いただく前に必ずお読みください。

- 車種、年式、型式によって適用表に表示のバルブが使用されていない場合がございますので、電球の交換の際は、必ず現物で形状を確認してください。
- 白色LED使用の製品2個以上比べた場合、製造ロットにより若干色が違って見える場合があります。
- ヒューズが切れた場合、ご使用をお止めください。
- 高輝度LEDを使用している為、光を直視しないでください。目が痛くなったり、視力障害の原因となる場合があります。
- 当社の適用確認が取れていないため適用記載のない車両(外車含む)への取付により発生したバルブの不具合や車両側の不具合につきましては、当社は一切責任を負いかねますので予めご了承ください。
- 当社適合表に掲載してある弊社商品は一部(OH-120～OH-123 LEDマーカーランプ)除いてすべて12V専用になりますのでご了承ください。
- 交換するときは、定格(ボルト、ワット)、口金形状を確認し、ソケットの向き、車両側コネクタ端子の状態を確かめて確実に装着してください。
- バルブを改造して使用しないでください。故障の原因になる恐れがあります。
- S25型(ナス球)には、+・-が逆のタイプが、ごく一部あります。
- 点灯中に紙や布などでおおったり、燃えやすい物を近づけないでください。爆発や火災の原因となります。
- バルブを交換した際、走行前に必ず点灯確認を行ってください。
- 自動車専用電球ですので自動車以外には使用しないでください。
- 点灯中や消灯直後は電球は熱いので、手や肌などで触れないでください。ヤケドの原因となることがあります。
- 乳幼児の手の届くところに置かないでください。飲み込んだり、割ってケガの原因となることがあります。
- 性能向上、デザイン変更、コストアップ等により、価格または使用を予告なしに変更することがありますので本適合表の掲載商品及び適合情報は、未発売商品及び、生産終了となる商品の情報が含まれている場合がありますので予めご了承ください。
- (株)大日向は当社商品の品質についてのみ責任を持つものであり、それ以外のどのような事柄に対しても責任を負いかねますのでご了承ください。

# 電球 一見表

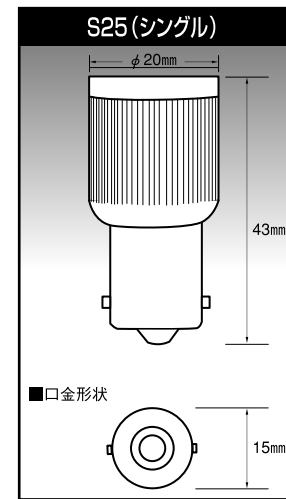
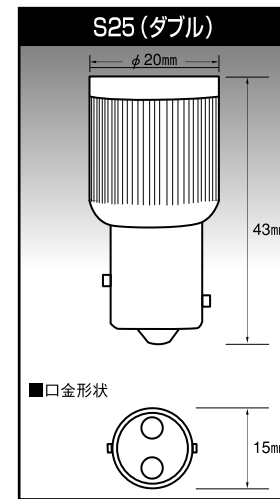
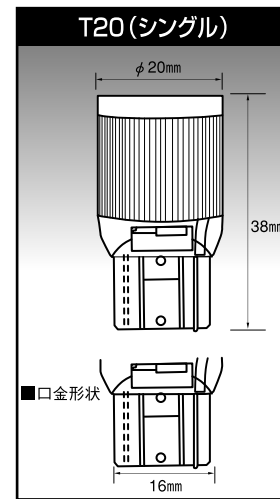
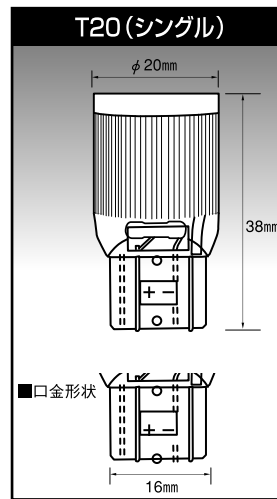
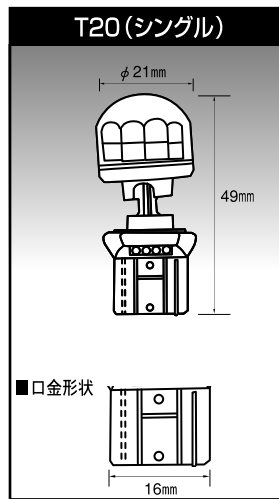
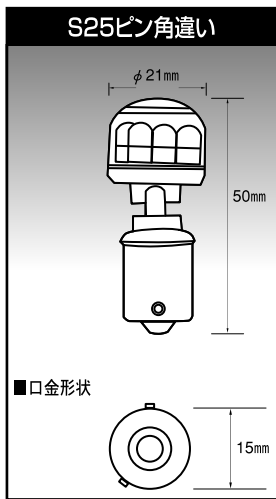
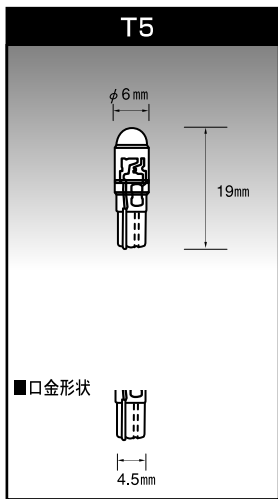
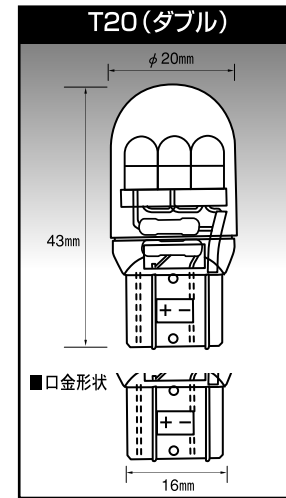
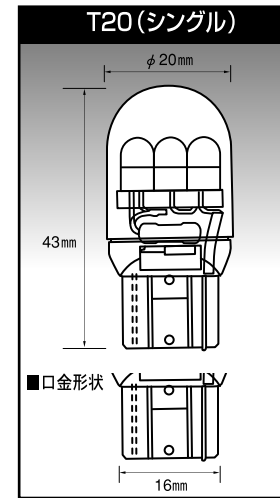
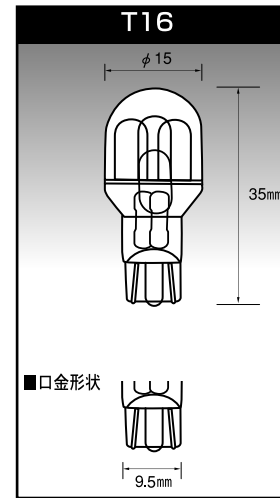
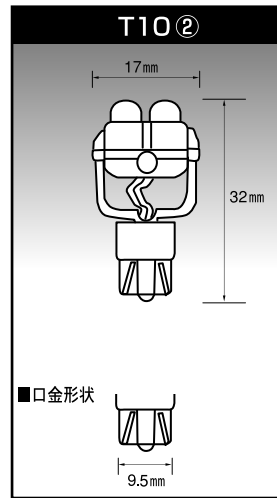
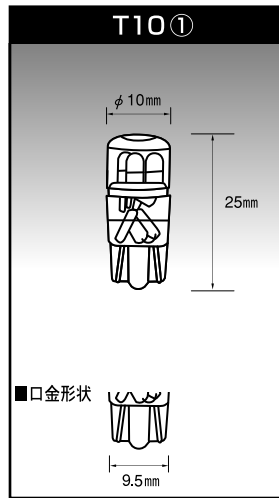
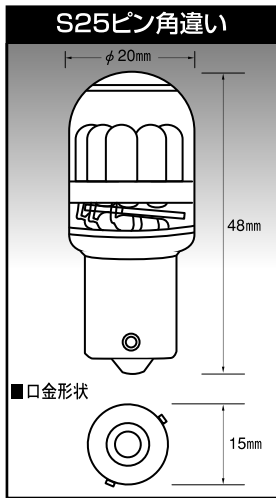
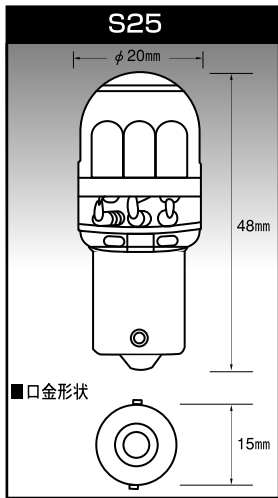
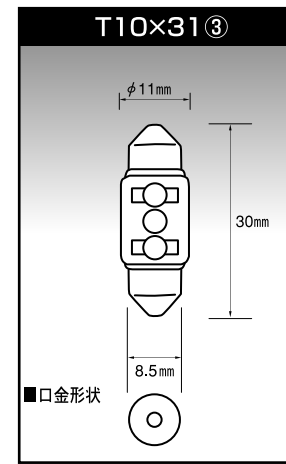
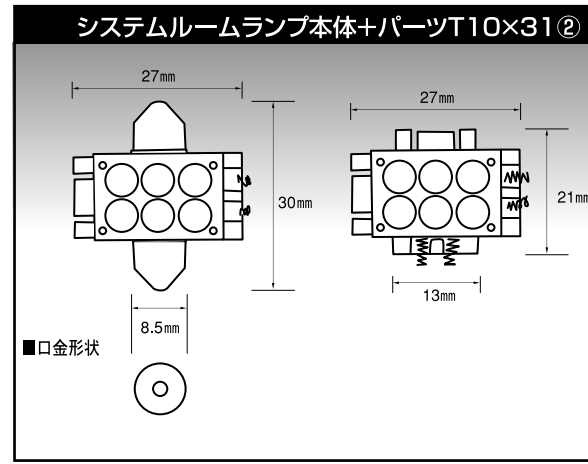
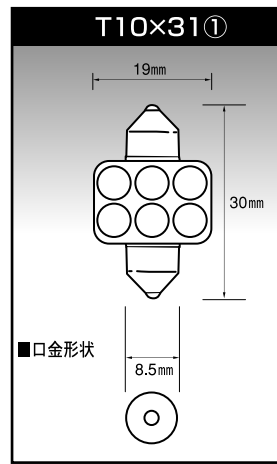
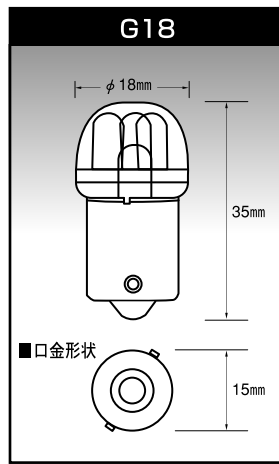
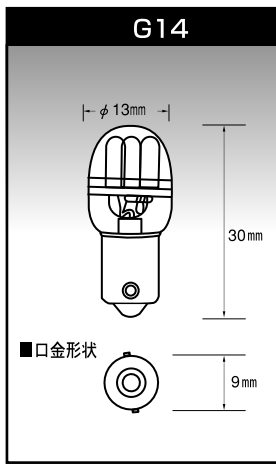

# TOYOTA

※印は車種によって十・一と十一・一の配線がありますので確認の上取り付けて下さい。  
 ★電球のタイプは、車種、年式、グレード等により異なる場合がありますので、必ず現物で形状をご確認下さい。  
 空白は、車両側に設定がないか、弊社商品ラインナップに適用アイテムがないか、まだ確認が取れてない事を表します。

車種	年式	型式	タイプ	ポジション	コーナリング	ウインカーランプ		ルームランプ			バックランプ	テール & ストップ	テール	ストップ	ライセンス
						フロント	リア	フロント	センター	リア					
アイシス	H16.9~	ANM, ZNM1#		T10		T20(アンバー)	T20(アンバー)	T10&T10X31	T10X31	T10X31	T16				
アパロン	H7.5~H9.9	MCX10	マイナー前	S25(ダブル)		S25(アンバー)	S25(アンバー)	G14&T10X31		G14	S25(シングル)	S25(ダブル)			T10
	H9.10~		マイナー後	S25(ダブル)		ピン違いアンバー	T20(アンバー)		G14	T10X31	G14	T16	T20(ダブル)※		
アベンシスセダン	H15.10~	ATZ25#		T10		T20(アンバー)					S25(シングル)				
アベンシスワゴン	H15.10~	ATZ25#W		T10		T20(アンバー)					S25(シングル)				
アリオ	H13.12H16.11	AZT, NZT, ZZT24#		T10		ウエッジ特殊アンバー	ウエッジ特殊アンバー	G14	T10X31(8W)		T20(シングル)	T20(ダブル)※			T10
	H16.12~			T10		ウエッジ特殊アンバー	ウエッジ特殊アンバー	G14	T10X31(8W)		T16	T20(ダブル)※			T10
アリスト	H3.10~H9.7	JZS, UZS14#		T10		S25(アンバー)	S25(アンバー)	G14&T10X31	T10X31		S25(シングル)	S25(ダブル)			T10
	H9.8~	JZS16#		T10		T20(アンバー)	T20(アンバー)	G14&T10X31			T20(シングル)	T20(ダブル)※			T10
アルテッツァ	H10.10~H13.5	GXE, SXE10#		T10		T20(アンバー)	ピン角違いアンバー	G14		T20	T20(シングル)	T20(ダブル)※			T10
	H13.5~		マイナー後	T10		ウエッジ特殊アンバー	ピン角違いアンバー & ウエッジ特殊アンバー	G14	T10X31		T20(シングル)	T20(ダブル)※		T20(シングル)	T10
アルテッツァジータ	H13.7~	JCE, GXE1 #W		T10				G14	T10X31		T20(シングル)	T20(ダブル)※		T20(シングル)	T10
			HID装着車	T10		T20(アンバー)	T20(アンバー)	G14	T10X31		T20(シングル)	T20(ダブル)※		T20(シングル)	T10
アルファード	H14.5~	ANH, MNH1#		T10		ウエッジ特殊アンバー	ウエッジ特殊アンバー	G14		T10	T16	T20(ダブル)※		T20(シングル)	T10
アルファードハイブリッド	H15.7~H17.3	ATH10		T10		ウエッジ特殊アンバー		G14		T10	T16		T10	T20(シングル)	T10
	H17.4~			T10		T20(アンバー)	T16	G14		T10	T16		T10	T20(シングル)	T10
アレックス	H13.1~H14.8	NZE, ZZE12#		T10		T20(アンバー)		G14	T10X31		T20(シングル)				
	H14.9~H16.4			T10		T20(アンバー)	T20(アンバー)	G14	T10X31		T20(シングル)				
	H16.5~			T10		S25(アンバー)		G14	T10X31		S25(シングル)				
	HID装着車		T10		T20(アンバー)		G14	T10X31		S25(シングル)					
イストist	H14.5~H17.4	NCP6#		T10		ウエッジ特殊アンバー	T20	T10X31		T10X31	T16	T20(ダブル)※			T10
	H17.5~			T10			T20(アンバー)	T10X31		T10X31	T16	T20(ダブル)※			T10
	HID装着車		T10		T20(アンバー)	T20(アンバー)	T10X31		T10X31	T16	T20(ダブル)※				T10
イプサム	H8.5~H10.3	CXM, SXM1#G	マイナー前	T10		T20(アンバー)	T20(アンバー)	G14	T10X31	T10X31	T20(シングル)	T20(ダブル)※			T10
	H10.4~H13.4		マイナー後	T10		T20(アンバー)	T20(アンバー)	G14	T10X31	T10X31	T16	T20(ダブル)※			T10
	H13.5~			T10		ウエッジ特殊アンバー	ウエッジ特殊アンバー	G14	T10X31	T10X31	T16	T20(ダブル)※	T10	T20(シングル)	T10
WILL Vi	H12.1~	NCP1#		T10		T20(アンバー)	ウエッジ特殊アンバー		T10X31		T20(シングル)	T20(ダブル)※			T10
WILLVS	H13.4~	ZZE12#		T10		T20(アンバー)	ウエッジ特殊アンバー	G14	T10X31		T16	T20(ダブル)※			T10
WILL Cypha	H14.10~	NCP7#		T10		ウエッジ特殊アンバー	ウエッジ特殊アンバー	G14	T10X31(8W)		T16	T20(ダブル)※			T10
WISH	H15.10~	ANE, ZNE1#		T10		ウエッジ特殊アンバー	ウエッジ特殊アンバー	G14	T10X31		T16				T10
ヴィッツ	H11.1~H13.11	NCP, SCP1#	マイナー前	T10		ピン角違いアンバー	ピン角違いアンバー		T10X31		T20(シングル)	T20(ダブル)※			T10
	H13.12~H17.1		マイナー後	T10		ウエッジ特殊アンバー	T20 or ピン角違いアンバー		T10X31		T20(シングル)	T20(ダブル)※			T10
	H14.12~H17.1		HID装着車	T10		T20(アンバー)		T10	T10X31	T10X31	T20(シングル)				
	H17.2~	KSP, NCP, SCP9#	HID装着車	T10		S25(アンバー)	S25(アンバー)	T10	T10X31		S25(アンバー)				T10

西 暦	1989	1990	1991	1992	1993	1994	1995	1996	1997	1998	1999	2000	2001	2002	2003	2004	2005	2006	2007
年 号	平成1	平成2	平成3	平成4	平成5	平成6	平成7	平成8	平成9	平成10	平成11	平成12	平成13	平成14	平成15	平成16	平成17	平成18	平成19

※印は車種によって十・一と十一・一の配線がありますので確認の上取り付けて下さい。  
 ★電球のタイプは、車種、年式、グレード等により異なる場合がありますので、必ず現物で形状をご確認下さい。  
 空白は、車両側に設定がないか、弊社商品ラインナップに適用アイテムがないか、まだ確認が取れてない事を表します。

車種	年式	型式	タイプ	ポジション	コーナリング	ウインカーランプ		ルームランプ			バックランプ	テール & ストップ	テール	ストップ	ライセンス
						フロント	リア	フロント	センター	リア					
ウィンダム	H3.9~H8.7	VCV1#		T10		S25(アンバー)	S25(アンバー)	G14	T10X31		T20(シングル)	S25(ダブル)			T10
	H8.8~H11.7	MCV2#	マイナー前	T10		ピン角違いアンバー	T20(アンバー)	G14	T10X31		T20(シングル)	T20(ダブル)※	T10		T10
	H11.8~H13.7		マイナー後	T10		ウエッジ特殊アンバー	ウエッジ特殊アンバー	G14	T10X31		T16	T20(ダブル)※	T10		T10
	H13.8~	MCV3#		T10		ウエッジ特殊アンバー	ウエッジ特殊アンバー	G14	T10X31(8W)		T16	T20(ダブル)※			T10
ヴェロッサ	H13.7~	GX. JZX11#		T10		ウエッジ特殊アンバー	T20	G14	T10X31(8W)		T20(シングル)	T20(ダブル)※			T10
VOXY	H13.7~H16.7	AZR6#		T10		T20(アンバー)	T20(アンバー)	G14	T10X31(8W)	T10X31(8W)	T16	T20(ダブル)※			T10
	H16.8			T10		ウエッジ特殊アンバー	ウエッジ特殊アンバー	G14	T10X31(8W)	T10X31(8W)	T16	T20(ダブル)※			T10
ヴォルツ	H14.8~	ZZE13#		T10		ピン角違いアンバー	T20(アンバー)		T10X31(8W)	T10X31(8W)	T20(シングル)	T20(ダブル)※			T10
エスティマ	H2.5~H9.12	TCR1#、2#	マイナー前	T10		S25(アンバー)	S25(アンバー)	G14	T10X31		S25(シングル)	S25(ダブル)			T10
	H10.1~H11.12		マイナー後	T10		ピン角違いアンバー	T20(アンバー)	G14	T10X31		T16	T20(ダブル)※	T10		T10
	H12.1~H15.4	ACR,MCR3#W,4#W	マイナー前	T10		T20(アンバー)	ウエッジ特殊アンバー	G14	G14	G14	T16	T20(ダブル)※	T10		T10
	H15.5~		マイナー後	T10		T20(アンバー)	T20(アンバー)	G14	T10	T10 or G14	T16	T20(ダブル)※			T10
エスティマハイブリッド	H13.5~H15.8	AHR10#	マイナー前	T10		T20(アンバー)	T20(アンバー)	G14	T10 or G14	T10 or G14	T16	T20(ダブル)※			T10
	H15.8~		マイナー後	T10		T20(アンバー)	ウエッジ特殊アンバー	G14	T10 or G14	T10 or G14	T16	T20(ダブル)※			T10
エスティマ・ルシーダ	H2.5~H6.12	TCR,CXR1#・2#	マイナー前		S25(ダブル)	S25(アンバー)	S25(アンバー)	T10X31	T10X31		S25(シングル)	S25(ダブル)			T10
	H7.1~H8.7		マイナー1	T10		S25(アンバー)	S25(アンバー)	T10X31	T10X31		S25(シングル)	S25(ダブル)			T10
	H8.8~H11.12		マイナー2	T10		T20(アンバー)	T20(アンバー)	T10X31	T10X31		T16	T20(ダブル)※			T10
エスティマ・エミーナ	H4.1~H6.12	TCR, CXR1#・2#	マイナー前	T10	S25(シングル)	S25(アンバー)	S25(アンバー)	T10X31		T10X31	S25(シングル)	S25(ダブル)			T10
	H7.1~H8.7		マイナー1	T10	S25(シングル)	S25(アンバー)	S25(アンバー)	T10X31	T10X31		S25(シングル)	S25(ダブル)			T10
	H8.8~H11.12		マイナー2	T10		T20(アンバー)	T20(アンバー)	T10X31	T10X31		T16	T20(ダブル)※			T10
エクシブ	H1.9~H5.9	ST18#			S25(ダブル)	T20(アンバー)	T20(アンバー)	G14	T10X31		T20(シングル)	T20(ダブル)※			T10
	H5.10~H10.4	ST20#			S25(ダブル)	T20(アンバー)	T20(アンバー)	G14	T10X31		T20(シングル)	T20(ダブル)※	T10		T10
MR2	H1.10~H5.9	SW20	マイナー前	T10		S25(アンバー)	S25(アンバー)	G14			S25(シングル)	S25(ダブル)		S25(シングル)	T10
	H5.10~H9.11		マイナー後	T10		ピン角違いアンバー	S25(アンバー)	G14			T20(シングル)	S25(ダブル)			T10
	H9.12~H11.9			T10		S25(アンバー)	S25(アンバー)	G14			T20(シングル)	S25(ダブル)			T10
MR-S	H11.10~H14.7	ZZW3#		T10		T20(アンバー)	ピン角違いアンバー	G14			T20(シングル)	T20(ダブル)※			T10
	H14.8~			T10					T10X31			T20(シングル)	T20(ダブル)※		
オーパ	H12.5~H14.5	ACT,ZCT1#		T10		ウエッジ特殊アンバー	T20 or ウエッジ特殊アンバー	G14	T10X31		T16	T20(ダブル)※			T10
	H14.6~			T10		T20(アンバー)	T20(アンバー)	G14		T10X31	T16	T20(ダブル)※			T10
			HID装着車		T10				G14		T10X31	T16	T20(ダブル)※		
ガイア	H10.5~H13.3	ACM,CXM,SMX1#G	マイナー前	T10		T20(アンバー)	T20(アンバー)	G14	T10X31	T10X31	T16	T20(ダブル)※			T10
	H13.4~		マイナー後	T10		T20(アンバー)	T20(アンバー)	G14	T10X31	T10X31	T16	T20(ダブル)※			T10
カムリ/ビスタ	H2.7~H6.6	CV,SV,VZV3#	セダン		S25(ダブル)	T20(アンバー)	T20(アンバー)	G14	T10X31		T20(シングル)	T20(ダブル)※			T10
			ハードトップ		S25(ダブル)	T20(アンバー)	T20(アンバー)	G14	T10X31		T20(シングル)	T20(ダブル)※			T10
	H6.7~H10.6	CV,SV4#	セダン		S25(ダブル)	T20(アンバー)	T20(アンバー)	G14	T10X31		T20(シングル)	T20(ダブル)※			T10
カムリグラシアセダン	H8.12~H11.7	MCV,SVX2#		T10		ピン角違いアンバー	T20(アンバー)	G14	T10X31		T16	T20(ダブル)※			T10
カムリ	H11.8~H13.8	MCV, SVX2#		T10		ピン角違いアンバー	T20(アンバー)	G14	T10X31		T16	T20(ダブル)※	T10		T10
	H13.9~H16.6	ACV3#	マイナー前	T10		T20(アンバー)	T20(アンバー)	G14 or T10X31	T10X31(8W)		T16	T20(ダブル)※	T10		T10
			マイナー後	T10		ウエッジ特殊アンバー	ウエッジ特殊アンバー		T10X31(8W)		T16	T20(ダブル)※	T10	T20(シングル)	T10

西暦	1989	1990	1991	1992	1993	1994	1995	1996	1997	1998	1999	2000	2001	2002	2003	2004	2005	2006	2007
年号	平成1	平成2	平成3	平成4	平成5	平成6	平成7	平成8	平成9	平成10	平成11	平成12	平成13	平成14	平成15	平成16	平成17	平成18	平成19

TOYOTA

NISSAN

HONDA

MIITSUBISHI

MAZDA

SUBARU

SUZUKI

ISUZU

DAIHATSU

# TOYOTA

※印は車種によって十・一と十一・一の配線がありますので確認の上取り付けて下さい。  
 ★電球のタイプは、車種、年式、グレード等により異なる場合がありますので、必ず現物で形状をご確認下さい。  
 空白は、車両側に設定がないか、弊社商品ラインナップに適用アイテムがないか、まだ確認が取れてない事を表します。

車種	年式	型式	タイプ	ポジション	ユナリング	ウインカーランプ		ルームランプ			バックランプ	テール & ストップ	テール	ストップ	ライセンス
						フロント	リア	フロント	センター	リア					
カリーナ	H4.8~H8.7	AT,CT.ST19#				S25(ダブル)	S25(アンバー)	S25(アンバー)	G14	T10X31		S25(シングル)	S25(ダブル)		T10
	H8.8~H13.11	AT,CT.ST21#				S25(ダブル)	T20(アンバー)	T20(アンバー)	G14	T10X31		T20(シングル)	T20(ダブル)※	T10	T10
カリーナED	H1.9~H5.9	ST18#				S25(ダブル)	T20(アンバー)	T20(アンバー)	G14	T10X31		T20(シングル)	T20(ダブル)※		T10
	H5.10~	ST20#				S25(ダブル)	T20(アンバー)	T20(アンバー)	G14	T10X31		T20(シングル)	T20(ダブル)※		T10
カリブ	H2.9~H7.8	AE95			T10		S25(アンバー)	S25(アンバー)	G14	T10X31		S25(シングル)	S25(ダブル)		T10
	H7.8~H14.7	AE11			T10		T20 or ピン違いアンバー	T20(アンバー)	G14	T10X31	T10X31	T20(シングル)	T20(ダブル)※		T10
カルディナ	H4.11~H7.12	AT,CT.ET.ST19#	マイナー前	T10		S25(アンバー)	S25(アンバー)	G14	T10X31		S25(シングル)	S25(ダブル)	T10	T10	
	H8.1~H9.8		マイナー後	T10		T20(アンバー)	T20(アンバー)	G14	T10X31		T20(シングル)	T20(ダブル)※	T10	T10	
	H9.9~H11.12	AT,CT.ST21#	マイナー前	T10		ピン角違いアンバー	T20(アンバー)	G14	T10X31		T16	T20(ダブル)※	T10	T10	
	H12.1~H14.8		マイナー後	T10		S25 or ピン違いアンバー	T20(アンバー)	G14	T10X31		T16	T20(ダブル)※	T10	T10	
	H14.9~H16.12	AZT.ST.ZZT24#		T10		ウエッジ特殊アンバー	ウエッジ特殊アンバー	G14	T10X31		T20(シングル)	T20(ダブル)※	T10	T10	
	H17.1~			T10		T20(アンバー)	T20(アンバー)	G14	T10X31(8W)		T16	T20(ダブル)※		T10	
カレン	H6.1~H7.9	CR11.21	マイナー前	T10		S25(アンバー)	S25(アンバー)	G14			S25(シングル)	S25(ダブル)		T10	
	H7.10~H10.7		マイナー後	T10		T20(アンバー)	T20(アンバー)	G14			T20(シングル)	T20(ダブル)※		T10	
カローラ	H3.6~H7.4	AE.CE.EE10#			T10		S25(アンバー)	S25(アンバー)	T10X31	T10X31		S25(シングル)	S25(ダブル)		T10
	H7.5~H10.3	AE.CE.EE11#	マイナー前	T10		S25(アンバー)	S25(アンバー)	G14	T10X31		S25(シングル)	S25(ダブル)		T10	
	H10.4~H12.7		マイナー後	T10		ピン角違いアンバー	T20(アンバー)	G14	T10X31		T16	T20(ダブル)※	T10	T10	
カローラフィルダー	H12.8~H16.4	CE.NZE.ZZE12#		T10		ウエッジ特殊アンバー	ウエッジ特殊アンバー	G14	T10X31		T20(シングル)	T20(ダブル)※		T10	
	H14.9~H16.4			T10		ウエッジ特殊アンバー	ウエッジ特殊アンバー	G14	T10X31(8W)		T20(シングル)	T20(ダブル)※		T10	
	H16.5~	NZE.ZZE12#		T10		ウエッジ特殊アンバー	ウエッジ特殊アンバー	G14	T10X31		T20(シングル)	T20(ダブル)※		T10	
カローラワゴン	H3.9~H9.4	AE.CE.EE10#		T10		S25(アンバー)	S25(アンバー)	G14	T10X31		S25(シングル)	S25(ダブル)		T10	
	H9.5~H12.7			T10		ピン角違いアンバー	ピン角違いアンバー	G14	T10X31		T16	T20(ダブル)※	T10	T10	
カローラレビン	S62.5~H3.5	AE9#				S25(ダブル)	S25(アンバー)	S25(アンバー)	G14	T10X31		S25(シングル)	S25(ダブル)		T10
	H3.6~H7.4	AE10#				S25(ダブル)	T20(アンバー)	S25(アンバー)	G14	T10X31		S25(シングル)	S25(ダブル)		T10
	H7.5~H9.3	AE11#	マイナー前	T10		S25(アンバー)	T20(アンバー)	G14			T20(シングル)	T20(ダブル)※		T10	
	H9.4~		マイナー後	T10		ピン角違いアンバー	T20(アンバー)	G14			T16	T20(ダブル)※		T10	
カローラスパシオ	H9.1~H11.3	AE11#	マイナー前	T10		ピン角違いアンバー	T20(アンバー)	G14	T10X31		T16	T20(ダブル)※		T10	
	H11.4~H13.4		マイナー後	T10		ウエッジ特殊アンバー	ウエッジ特殊アンバー	G14	T10X31		T16	T20(ダブル)※		T10	
	H13.5~	NZE.ZZE12#		T10		ウエッジ特殊アンバー	T20(アンバー)	G14	T10X31	T10X31	T20orT16	T20(ダブル)※		T10	
カローラFX	H4.5~	AE10#				S25(アンバー)	S25(アンバー)		T10X31		S25(シングル)			T10	
カローラセレス	H4.5~	AE10#				S25(ダブル)			G14		T20(シングル)				
カローラII	H2.9~H6.8	EL4#			T10		S25(アンバー)	S25(アンバー)	G14	T10X31		T16	S25(ダブル)		T10
	H6.9~H9.11	EL.NL5#	マイナー前	T10		S25(アンバー)	T20(アンバー)	G14	T10X31		T20(シングル)	T20(ダブル)※		T10	
	H9.12~		マイナー後	T10		ピン角違いアンバー	ピン角違いアンバー	G14	T10X31		T20(シングル)	T20(ダブル)※		T10	
カローラランクス	H13.1~H14.8	NZE.ZZE12#		T10		ウエッジ特殊アンバー	T20(アンバー)	G14	T10X31		T20(シングル)	T20(ダブル)※		T10	
	H14.9~H16.4			T10		ウエッジ特殊アンバー	T20(アンバー)	G14	T10X31		T20(シングル)	T20(ダブル)※		T10	
	H16.5~			T10		S25(アンバー)		G14	T10X31		S25(シングル)			T10	
				HID装着車	T10		T20(アンバー)		G14	T10X31		S25(シングル)			T10
キャバリエ	H8.1~	TJG00			T10		T20(アンバー)	T20(アンバー)				T20(シングル)	T20(ダブル)※		

西 暦	1989	1990	1991	1992	1993	1994	1995	1996	1997	1998	1999	2000	2001	2002	2003	2004	2005	2006	2007
年 号	平成1	平成2	平成3	平成4	平成5	平成6	平成7	平成8	平成9	平成10	平成11	平成12	平成13	平成14	平成15	平成16	平成17	平成18	平成19

※印は車種によって十・一と十一・一の配線がありますので確認の上取り付けて下さい。  
 ★電球のタイプは、車種、年式、グレード等により異なる場合がありますので、必ず現物で形状をご確認下さい。  
 空白は、車両側に設定がないか、弊社商品ラインナップに適用アイテムがないか、まだ確認が取れてない事を表します。

車種	年式	型式	タイプ	ポジション	コーナリング	ウインカーランプ			ルームランプ			バックランプ	テール & ストップ	テール	ストップ	ライセンス
						フロント	リア		フロント	センター	リア					
キャミ	H11.5~H12.4	J10#12#E		T10		S25(アンバー)	S25(アンバー)					S25(シングル)	S25(ダブル)			G18
	H12.5~			T10		ピン角違いアンバー	ピン角違いアンバー					S25(シングル)	S25(ダブル)			G18
クラウン(ハードトップ)	H3.1~H7.7	GS.JZS.LS.14#				S25(ダブル)	T20(アンバー)	T20(アンバー)	G14orT10X31	T10X31	G14	T20(シングル)	T20(ダブル)※			T10
	H7.8~H9.6					S25(ダブル)	T20(アンバー)	T20(アンバー)	G14orT10X31		G14	T20(シングル)	T20(ダブル)※			T10
	H9.7~H11.8	GS.JZS.LS15#				T20(ダブル)※	T20(アンバー)	T20(アンバー)	G14orT10X31		G14	T20(シングル)	T20(ダブル)※			T10
クラウンロイヤル	H11.9~H15.11	GS.JKS.JZS17#		T10	T20(シングル)	ウェッジ特殊アンバー	T20(アンバー)		G14orT10X31		G14	T20(シングル)	T20(ダブル)※	T10		T10
	H13.8~H15.11		HID装着車		T10	T20(ダブル)※	ウェッジ特殊アンバー	T20(アンバー)		G14orT10X31	T10	G14	T20(シングル)	T20(ダブル)※	T10	
	H15.12~	GRS18#		T10		T20(アンバー)	T20(アンバー)		T10orT10X31	T10		T16				
クラウンアスリート	H11.9~H15.11	JZS17#				T20(ダブル)※	ウェッジ特殊アンバー	T20(アンバー)	G14orT10X31		G14	T20(シングル)	T20(ダブル)※	T10		T10
	H15.12~	GRS、UZS18#		T10		ウェッジ特殊アンバー	ウェッジ特殊アンバー		T10orT10X31			T16			T16	T10
クラウンセダン	S62.9~H7.11	GS.JZS.LS.MS.UZS13#				S25(ダブル)	S25(アンバー)	S25(アンバー)	G14orT10X31	T10X31		T16	S25(ダブル)			T10
	H7.12~H13.7	GS.JZS.LS15#				S25(ダブル)	T20(アンバー)	T20(アンバー)	G14orT10X31	T10X31	G14	T20(シングル)	T20(ダブル)※			T10
	H13.8~	GBS,GXS,YXS10.12		T10					G14orT10X31	T10		T16				T10
クラウンコンフォート	H7.12~	GXS,YXS10		T10					G14	T10X31		S25(シングル)				
クラウンワゴン	S62.9~H11.11	GS.JZS.LS13#				S25(ダブル)	S25(アンバー)	S25(アンバー)	G14orT10X31	T10X31		T16	S25(ダブル)			T10
クラウンエステート	H11.12~	JZS17#W	ロイヤル	T10	T20(シングル)	ウェッジ特殊アンバー	T20(アンバー)		G14orT10X31	T10	G14	T16	T20(ダブル)※			
			アスリート		T10	T20(ダブル)※	ウェッジ特殊アンバー	T20(アンバー)		G14orT10X31	T10	T10X31or	T16	T20(ダブル)※	T10	
クラウンマジェスタ	H3.10~H7.7	LS.JZS.UZS14#				S25(ダブル)	T20(アンバー)	T20(アンバー)	G14orT10X31		G14	T16	T20(ダブル)※			T10
	H7.8~H9.6	JZS.UZS15#	マイナー前			S25(ダブル)	T20(アンバー)	T20(アンバー)	G14orT10X31		G14	T16	T20(ダブル)※			T10
	H9.7~H11.8		マイナー後	T10	T20(シングル)	ピン角違いアンバー	T20(アンバー)		G14orT10X31		G14	T16	T20(ダブル)※			T10
	H11.9~H16.6	JZS.UZS17#		T10		ウェッジ特殊アンバー	T20(アンバー)		G14orT10X31		G14	T20(シングル)	T20(ダブル)※			T10
	H16.7~	UZS18#		T10		T20(アンバー)	T20(アンバー)		T10orT10X31	T10		T16	T20(ダブル)※			T10
グランビア	H7.8~H9.7	KCH.RCH.VCH1#		T10		S25(アンバー)	S25(アンバー)		G14orT10X31	T10		S25(シングル)	S25(ダブル)			T10
	H9.8~H11.7		マイナー1回目	T10		ウェッジ特殊アンバー	ウェッジ特殊アンバー		G14orT10X31	T10		T16	S25(ダブル)			T10
	H11.8~	KCH.VCH1#	マイナー2回目	T10		ウェッジ特殊アンバー	ウェッジ特殊アンバー		G14	T10		T16	T20(ダブル)※	T10		T10
グラントハイエース	H11.8~			T10		ウェッジ特殊アンバー	ウェッジ特殊アンバー		G14	T10		T16	T20(ダブル)※	T10		T10
クルーガーV	H12.11~H15.7	ACU.MCU2#	マイナー前	T10		T20(アンバー)	ウェッジ特殊アンバー			T10X31		T20(シングル)	T20(ダブル)※			T10
	H15.8~		マイナー後	T10		T20(アンバー)	ウェッジ特殊アンバー			T10X31	T10X31		T20(シングル)	T20(ダブル)※		
クルーガーハイブリット	H17.3~	MHU28W				T20(アンバー)	T20(アンバー)		T10	T10X31	T10X31	T16				
クレスト	S63.8~H2.7	GX.JZX.LX.SX.YX8#	マイナー前			S25(ダブル)	S25(アンバー)	S25(アンバー)	G14	T10X31		T20(シングル)	S25(ダブル)			T10
	H2.8~H4.9		マイナー後			S25(ダブル)	T20(アンバー)	T20(アンバー)	G14	T10X31		T20(シングル)	T20(ダブル)※			T10
	H4.10~H8.8	GX.JZX.LX.SX9#				S25(ダブル)	T20(アンバー)	T20(アンバー)	G14	T10X31		T20(シングル)	T20(ダブル)※			T10
	H8.9~	ルレーン JZX100		T10		T20(アンバー)	T20(アンバー)		G14		T10	T20(シングル)	T20(ダブル)※	T10	T20(シングル)	T10
	H8.9~	除ルレーン GX.JZX.LX10#		T10		T20(アンバー)	T20(アンバー)		G14		T10	T20(シングル)	T20(ダブル)※	T10	T20(シングル)	T10
	H10.8~	GX.LX100.JZX10#	エキシード	T10		T20(アンバー)	T20(アンバー)		G14		T10	T20(シングル)	T20(ダブル)※	T10	T20(シングル)	T10
	H10.8~	GX.LX100.JZX10#	スーパーレゼン	T10		T20(アンバー)	T20(アンバー)		G14		T10	T20(シングル)	T20(ダブル)※	T10	T20(シングル)	T10
コロナ	S62.12~H1.10	AT.CT.ET.ST17#		T10						G14	T10X31		S25(シングル)			T10
	H1.11~H4.1					S25(ダブル)				G14	T10X31		S25(シングル)			T10
	H4.2~H7.12	AT.CT.ST19#		T10	S25(シングル)	S25(アンバー)	S25(アンバー)		G14	T10X31		S25(シングル)	S25(ダブル)	T10		T10

西暦	1989	1990	1991	1992	1993	1994	1995	1996	1997	1998	1999	2000	2001	2002	2003	2004	2005	2006	2007
年号	平成1	平成2	平成3	平成4	平成5	平成6	平成7	平成8	平成9	平成10	平成11	平成12	平成13	平成14	平成15	平成16	平成17	平成18	平成19

TOYOTA  
 NISSAN  
 HONDA  
 MITSUBISHI  
 MAZDA  
 SUBARU  
 SUZUKI  
 ISUZU  
 DAHATSU

# TOYOTA

※印は車種によって十・一と十・一の配線がありますので確認の上取り付けて下さい。  
 ★電球のタイプは、車種、年式、グレード等により異なる場合がありますので、必ず現物で形状をご確認下さい。  
 空白は、車両側に設定がないか、弊社商品ラインナップに適用アイテムがないか、まだ確認が取れてない事を表します。

車種	年式	型式	タイプ	ポジション	コーナリング	ウインカーランプ		ルームランプ			バックランプ	テール & ストップ	テール	ストップ	ライセンス
						フロント	リア	フロント	センター	リア					
コロナプレミオ	H8.1~H9.11	AT.CT.ST21#		T10		T20(アンバー)	T20(アンバー)	G14	T10X31		T20(シングル)	T20(ダブル)※	T10		T10
	H9.12~H13.11			T10		T20(アンバー)	T20(アンバー)	G14	T10X31		T16	T20(ダブル)※	T10		T10
プレミオ	H13.12~H16.11	AZT.NZT.ZZT24#		T10		ウエッジ 特殊アンバー	ウエッジ 特殊アンバー	G14	T10X31		T20(シングル)	T20(ダブル)※			T10
	H16.12~			T10		ウエッジ 特殊アンバー	ウエッジ 特殊アンバー	G14	T10X31(8W)		T16	T20(ダブル)※			T10
コルサ/ターセル	H2.9~H6.8	EL.NL4#		T10		T20(アンバー)	S25(アンバー)	G14	T10X31		T16	S25(ダブル)			T10
	H6.9~H9.11	EL.NL5#	マイナー前	T10		S25(アンバー)	T20(アンバー)	G14	T10X31		T20(シングル)	T20(ダブル)※			T10
	H9.12~		マイナー後	T10		ピン角違いアンバー	ピン角違いアンバー	G14	T10X31		T20(シングル)	T20(ダブル)※			T10
サイノス	H3.1~H7.8	EL44#				T20(アンバー)	S25(アンバー)	G14			S25(シングル)	S25(ダブル)			T10
	H7.9~	EL52.54#		T10		S25(アンバー)	S25(アンバー)	G14			S25(シングル)	S25(ダブル)			T10
サクシード	H14.7~	NCP.NLP5#		T10		ウエッジ 特殊アンバー	ウエッジ 特殊アンバー	T10X31(8W)		T10X31(8W)	T16			T20 or T16	T10
シエンタ	H15.9~	NCP8#		T10		ウエッジ 特殊アンバー	ウエッジ 特殊アンバー	T10X31(8W)	T10X31(8W)	T10X31(8W)	T20(シングル)		T10		T10
スターレット	H1.12~H7.11	EP.NP8#		T10		S25(アンバー)	S25(アンバー)		T10X31		S25(シングル)	S25(ダブル)			T10
	H7.12~	EP.NP9#		T10		ピン角違いアンバー	ピン角違いアンバー	G14	T10X31		S25(シングル)	S25(ダブル)			T10
スターレットGT /スターレットGi	H1.12~H6.4	EP82		T10		S25(アンバー)	S25(アンバー)		T10X31		S25(シングル)	S25(ダブル)			T10
	H6.5~H7.11			T10		S25(アンバー)	S25(アンバー)		T10X31		T16	S25(ダブル)			T10
スターレットグランツァ	H7.12~H9.11	EP9#		T10		S25(アンバー)	S25(アンバー)	G14	T10X31		S25(シングル)	S25(ダブル)	T10		T10
	H9.12~H11.7			T10		ピン角違いアンバー	S25(アンバー)	G14	T10X31		S25(シングル)	S25(ダブル)	T10		T10
スターレットカラット	H8.1~H11.7	EP.NP9#		T10		ピン角違いアンバー	ピン角違いアンバー	G14	T10X31		S25(シングル)	S25(ダブル)	T10		T10
スパーク	H12.9~	S221E.S231E		T10		ピン角違いアンバー	ピン角違いアンバー		T10X31		T16	T20(ダブル)※			T10
スパシオ	H9.1~H11.4	AE110#	マイナー前	T10		ピン角違いアンバー	T20(アンバー)	G14	T10X31		T16	T20(ダブル)※			T10
	H11.4~H13.5		マイナー後	T10		ウエッジ 特殊アンバー	ウエッジ 特殊アンバー	G14	T10X31		T16	T20(ダブル)※			T10
	H13.5~	NZE.ZZE12#		T10		ウエッジ 特殊アンバー	T20(アンバー)	G14	T10X31	T10X31	T20orT16	T20(ダブル)※			T10
スプリンター	H3.6~H5.4	AE.CE.EE10#		T10		S25(アンバー)	S25(アンバー)	G14	T10X31		S25(シングル)	S25(ダブル)			T10
	H5.5~H7.4			T10		S25(アンバー)	S25(アンバー)	G14	T10X31		T16	S25(ダブル)			T10
	H7.5~H9.3			T10		ピン角違いアンバー	T20(アンバー)	G14	T10X31		T16	T20(ダブル)※			T10
	H9.4~H10.3	AE.CE.EE11#		T10		ピン角違いアンバー	T20(アンバー)	G14	T10X31		T16	T20(ダブル)※			T10
	H10.4~			T10		ピン角違いアンバー	T20(アンバー)	G14	T10X31		T16	T20(ダブル)※			T10
スプリンターカリブ	S63.2~H7.7	AE9#		T10		S25(アンバー)	S25(アンバー)	G14	T10X31		S25(シングル)	S25(ダブル)			T10
	H7.8~H9.3	AE11#		T10		T20 or ピン角違いアンバー	T20(アンバー)	G14	T10X31	T10X31	T20(シングル)	T20(ダブル)※			T10
	H9.4~			T10		T20 or ピン角違いアンバー	T20(アンバー)	G14	T10X31	T10X31	T20(シングル)	T20(ダブル)※			T10
カリブロッソ	H10.4~	AE111G		T10		T20 or ピン角違いアンバー	T20(アンバー)	G14	T10X31	T10X31	T20(シングル)	S25(ダブル)			T10
スプリンタートレノ	S62.5~H3.5	AE9#				S25(ダブル)		G14	T10X31		S25(シングル)				T10
	H3.6~H7.4	AE10#				S25(ダブル)		G14	T10X31		S25(シングル)	S25(ダブル)			T10
	H7.5~H9.3	AE11#		T10		T20(アンバー)	T20(アンバー)	G14	T10X31		T16	T20(ダブル)※			T10
	H9.4~			T10		T20(アンバー)	T20(アンバー)	G14	T10X31		T16	T20(ダブル)※			T10
スプリンターマリノ	H4.5~	AE10#			S25(ダブル)		G14		G14	T20(シングル)	T20(ダブル)※			T10	
スープラ	S61.2~H5.4	GA.MA.JZA70#		T10		S25(アンバー)	S25(アンバー)	G14	T10X31		S25(シングル)	S25(ダブル)			G18
	H5.5~H8.4	JZA80#	マイナー前	T10		S25(アンバー)	S25(アンバー)	G14	T10X31		S25(シングル)	S25(ダブル)			T10
	H8.5~		マイナー後	T10		T20(アンバー)	T20(アンバー)	G14			T20(シングル)	T20(ダブル)※			T10

西 暦	1989	1990	1991	1992	1993	1994	1995	1996	1997	1998	1999	2000	2001	2002	2003	2004	2005	2006	2007
年 号	平成1	平成2	平成3	平成4	平成5	平成6	平成7	平成8	平成9	平成10	平成11	平成12	平成13	平成14	平成15	平成16	平成17	平成18	平成19

※印は車種によって十・一と十一・一の配線がありますので確認の上取り付けて下さい。  
 ★電球のタイプは、車種、年式、グレード等により異なる場合がありますので、必ず現物で形状をご確認下さい。  
 空白は、車両側に設定がないか、弊社商品ラインナップに適用アイテムがないか、まだ確認が取れてない事を表します。

車種	年式	型式	タイプ	ポジション	コーナリング	ウインカーランプ		ルームランプ			バックランプ	テール & ストップ	テール	ストップ	ライセンス
						フロント	リア	フロント	センター	リア					
セブター	H4.9~H8.8	SXV.VCV1#		T10		S25(アンバー)	S25(アンバー)	G14	T10X31	T10X31	S25(シングル)	S25(ダブル)			T10
セラ	H2.3~	EXY10		T10		S25(アンバー)	S25(アンバー)		T10X31		T16	S25(ダブル)			T10
セリカ	H1.9~H5.9	ST18#		T10		S25(アンバー)	S25(アンバー)	G14	T10X31		S25(シングル)	S25(ダブル)			T10
	H5.10~H7.6			T10		S25(アンバー)	S25(アンバー)	G14			S25(シングル)	S25(ダブル)			T10
	H7.8~H9.11	ST20#		T10	コンバーチブル	T20(アンバー)	T20(アンバー)	G14			T20(シングル)	T20(ダブル)※			T10
	H9.12~H11.8			T10		T20(アンバー)	T20(アンバー)	G14			T20(シングル)	T20(ダブル)※			T10
	H11.9~H14.4	ZZT23#		T10		ピン角違いアンバー	ピン角違いアンバー	G14		T10	T20(シングル)	T20(ダブル)※			T10
H14.5~			T10		ピン角違いアンバー	ピン角違いアンバー	T10X31				T16	T20(ダブル)※			T10
セルシオ	H1.10~H6.9	UCF1#		T10		S25(アンバー)	S25(アンバー)	G14orT10X31		G14	S25(シングル)	S25(ダブル)			T10
	H6.10~H9.6	UCF2#	マイナー前		S25(ダブル)	T20(アンバー)	T20(アンバー)	G14orT10X31		T10	T20(シングル)	T20(ダブル)※	T10		T10
	H9.7~H12.7		マイナー後		T20(ダブル)※	T20(アンバー)	T20(アンバー)	G14orT10X31		T10	T20(シングル)	T20(ダブル)※	T10		T10
	H12.8~H15.7	UCF.UA3#	マイナー前	T10	T20(シングル)	ウェッジ特殊アンバー	T20(アンバー)	G14orT10X31			T20(シングル)	T20(ダブル)※	T10	T20(シングル)	T10
H15.8~	マイナー後		T10	T20(シングル)	ウェッジ特殊アンバー	ウェッジ特殊アンバー	G14orT10X31	G14orT10X31		T16	T20(ダブル)※	T10	T20(シングル)	T10	
センチュリー	S57.10~H9.5	VG40.45			S25(ダブル)	S25(アンバー)	S25(アンバー)	G14orT10X31	T10X31		S25(シングル)	S25(ダブル)			T10
	H9.5~	GZG50		T10	S25(シングル)	T20(アンバー)	T20(アンバー)	G14orT10X31	T10X31	G14	T20(シングル)	T20(ダブル)※	T10		T10
ソアラ	S61.1~H3.4	GZ.MZ2#			S25(ダブル)	S25(アンバー)	S25(アンバー)	G14	T10X31		S25(シングル)	S25(ダブル)			T10
	H3.5~H5.12	JZZ.UZZ3#	マイナー前	T10	S25(シングル)	S25(アンバー)	S25(アンバー)	G14	T10X31		S25(シングル)	S25(ダブル)		S25(シングル)	T10
	H6.1~H13.3		マイナー後	T10		S25(アンバー)	T20(アンバー)	G14			T20(シングル)	T20(ダブル)※	T10		T10
	H13.4~	UZ4#		T10		ウェッジ特殊アンバー	T20(アンバー)	G14			T20(シングル)	T20(ダブル)※			T10
タウンエース	H4.1~H8.9	GR.KR.TR.YR2#3#		T10	S25(シングル)	S25(アンバー)	S25(アンバー)	T10X31		S25(シングル)	S25(シングル)	S25(ダブル)			T10
タウンエースノア	H8.10~H10.11	CR.KR.SR4#5#		T10		ピン角違いアンバー	T20(アンバー)	G14			T20(シングル)	T20(ダブル)※			T10
	H10.12~H13.10			T10		ピン角違いアンバー	T20(アンバー)	G14			T20(シングル)	T20(ダブル)※			T10
ノア	H13.11~H16.7	AZR6#		T10		T20(アンバー)	T20(アンバー)	G14	T10X31	T10X31	T16	T20(ダブル)※			T10
	H16.8~			T10		ウェッジ特殊アンバー	ウェッジ特殊アンバー	G14	T10X31	T10X31	T16	T20(ダブル)※			T10
チェイサー	S63.8~H4.9	GX.LX.SX.YX.JZX8#		T10	S25(シングル)	S25(アンバー)	S25(アンバー)	G14	T10X31		S25(シングル)	S25(ダブル)			T10
	H4.10~H8.8	GX.LX.SX.JZX9#	ハードトップ		S25(ダブル)	T20(アンバー)	T20(アンバー)	G14	T10X31		T20(シングル)	T20(ダブル)※			T10
	H8.9~H10.7	GX.LX.JZX10#	ツアラ-S.V	T10		T20(アンバー)	T20(アンバー)	G14	T10X31		T20(シングル)	T20(ダブル)※	T10	T20(シングル)	T10
	H10.8~		除ツアラ-S.V	T10		T20(アンバー)	T20(アンバー)	G14	T10X31		T20(シングル)	T20(ダブル)※	T10	T20(シングル)	T10
ツーリングハイエース	H11.8~	KCH.RCH4#		T10		ウェッジ特殊アンバー	ウェッジ特殊アンバー	G14	T10		T16	T20(ダブル)※	T10		T10
デュエット	H10.9~H13.11	M10#A.M11#A	マイナー前	T10		ピン角違いアンバー	ピン角違いアンバー		T10X31		T20(シングル)	T20(ダブル)※			T10
	H13.12~		マイナー後	T10		ピン角違いアンバー	ウェッジ特殊アンバー		T10X31(8W)		T16	T20(ダブル)※			T10
トレノ	H3.6~H7.4	AE10#				S25(アンバー)	S25(アンバー)	G14	T10X31		S25(アンバー)	S25(ダブル)			T10
	H7.5~H12.8	AE11#		T10		T20(アンバー)	T20(アンバー)	G14			T16	T20(ダブル)※			T10
ナディア	H10.8~H13.4	CAN.SXN1#		T10		T20(アンバー)	T20(アンバー)	G14			T16	T20(ダブル)※			T10
	H13.4~					T20(アンバー)	ウェッジ特殊アンバー	G14			T16	T20(ダブル)※			T10
ハイエース	H1.8~H8.7	KZH.LH.	マイナー前		S25(シングル)	S25(アンバー)	S25(アンバー)	G14orT10X31	T10X31		S25(シングル)	T20(ダブル)※			T10
	H8.8~H11.6		マイナー1回目		S25(シングル)	S25(アンバー)	S25(アンバー)	G14orT10X31	T10X31		S25(シングル)	T20(ダブル)※			T10
	H11.7~H16.7	RZH10#~18#	マイナー2回目	T10		ウェッジ特殊アンバー	ウェッジ特殊アンバー	G14	G14		T16	T20(ダブル)※			T10
	H16.8~			T10		ウェッジ特殊アンバー	ウェッジ特殊アンバー	T10X31	T10X31		T16	T20(ダブル)※			T10

西暦	1989	1990	1991	1992	1993	1994	1995	1996	1997	1998	1999	2000	2001	2002	2003	2004	2005	2006	2007
年号	平成1	平成2	平成3	平成4	平成5	平成6	平成7	平成8	平成9	平成10	平成11	平成12	平成13	平成14	平成15	平成16	平成17	平成18	平成19

TOYOTA

NISSAN

HONDA

MITSUBISHI

MAZDA

SUBARU

SUZUKI

ISUZU

DAIHATSU



# TOYOTA

※印は車種によって十・一と十・一の配線がありますので確認の上取り付けて下さい。  
 ★電球のタイプは、車種、年式、グレード等により異なる場合がありますので、必ず現物で形状をご確認下さい。  
 空白は、車両側に設定がないか、弊社商品ラインナップに適用アイテムがないか、まだ確認が取れてない事を表します。

車種	年式	型式	タイプ	ポジション	ユナリング	ウインカーランプ		ルームランプ			バックランプ	テール & ストップ	テール	ストップ	ライセンス
						フロント	リア	フロント	センター	リア					
ハイエースレジアス レジアス(車名変更)	H9.4~H11.7	KCH.RCH4#	マイナー前	T10		T20(アンバー)	T20(アンバー)	G14orT10X31	T10X31		T20(シングル)	T20(ダブル)※			T10
	H11.8~		マイナー後	T10		ウエッジ特殊アンバー	ウエッジ特殊アンバー	G14	T10		T16	T20(ダブル)※			T10
ハイラックス	S63.9~H9.8	LN.YN8#.10#.13#		T10		S25(アンバー)	S25(アンバー)	G14	T10X31		S25orT16	S25(ダブル)			T10
	H9.9~H13.8	LN.RZN14#.15#		T10		S25orT20	S25(アンバー)	G14&	T10X31		S25(シングル)	S25(ダブル)			T10
	H13.8~	16#.17#		T10		S25orT20	S25(アンバー)	G14&	T10X31		T16	S25(ダブル)			T10
ハイラックスサーフ	H1.5~H7.11	KZN.LN.YN.VZN13#	背面タイ付	T10		S25(アンバー)	S25(アンバー)	G14	T10X31		S25(シングル)	S25(ダブル)			T10
			背面タイ無	T10		S25(アンバー)	S25(アンバー)	G14	T10X31		T16	S25(ダブル)			T10
	H7.12~H14.10	KZN.RZN.VZN18#		T10		T20(アンバー)	T20(アンバー)	G14	T10X31		T20(シングル)	T20(ダブル)※			T10
	H14.11~H17.6	GRN.KDN.RZN		T10		ウエッジ特殊アンバー	ウエッジ特殊アンバー		T10X31	T10X31	T16	T20(ダブル)※			T10
	H17.7~	TRN.VZN21#		T10		ウエッジ特殊アンバー	ウエッジ特殊アンバー		T10X31	T10X31	T16	T20(ダブル)※			T10
パッソ(PASSO)	H16.6~	KGC.QNC1#		T10		ピン角違いアンバー		T10	T10X31	T10	T16	T20(ダブル)※			T10
ハリアー	H10.2~H15.11	MCU.SXU1#		T10		T20(アンバー)	T20(アンバー)		T10X31	T10X31	T20(シングル)	T20(ダブル)※			T10
	H15.12~	ACU.MCU3#		T10		ウエッジ特殊アンバー	ウエッジ特殊アンバー	G14orT10X31	T10X31(8W)	T10	T16		T10		T10
ハリアーハイブリッド	H17.3~	MHU38W		T10		T20(アンバー)	T20(アンバー)	G14orT10X31	T10X31		T16				T10
ビスタ	H6.7~H10.6	CV.SV4#		T10	S25(シングル)	T20(アンバー)	T20(アンバー)	G14	T10X31		T16	T20(ダブル)※	T10		T10
	H10.7~	ZZV.SV5#		T10		T20(アンバー)	T20(アンバー)	G14	T10X31(8W)	T10	T16	T20(ダブル)※	T10		T10
ビスタアルデオ	H10.6~H12.4	ZZV.SV5#		T10		T20(アンバー)	T20(アンバー)	G14	T10X31	T10X31	T16	T20(ダブル)※	T10		T10
	H12.4~		ウエッジ特殊アンバー	T20(アンバー)	G14	T10X31	T16	T20(ダブル)※	T10	T10					
bB	H12.2~H15.4	NCP3#	マイナー前	T10		ウエッジ特殊アンバー	ウエッジ特殊アンバー	T10X31	T10X31	T10X31(8W)	T20(シングル)	T20(ダブル)※			T10
	H15.4~		マイナー後	T10		ウエッジ特殊アンバー	ウエッジ特殊アンバー	T10X31(8W)	T10X31(8W)	T10X31(8W)	T20(シングル)	T20(ダブル)※			T10
bBオープンデッキ	H13.6~	NCP3#		T10		ウエッジ特殊アンバー	ウエッジ特殊アンバー		T10X31		T20(シングル)	T20(ダブル)※			T10
ファンカーゴ	H11.8~H14.8	NCP2#	マイナー前	T10		T20(アンバー)	ウエッジ特殊アンバー	T10X31	T10X31		T20(シングル)	T20(ダブル)※			T10
	H14.8~		マイナー後	T10		ウエッジ特殊アンバー	ウエッジ特殊アンバー	T10X31	T10X31		T20(シングル)	T20(ダブル)※			T10
プラッツ	H11.8~H15.7	NCP.SCP1#		T10		ウエッジ特殊アンバー	ウエッジ特殊アンバー		T10X31		T20(シングル)	T20(ダブル)※			T10
	H15.8~			T10		ウエッジ特殊アンバー		T10	T10X31		T20(シングル)	T20(ダブル)※			T10
プリウス	H9.10~H15.8	NHW10#		T10		ピン角違いアンバー	T20(アンバー)		T10X31		T16	T20(ダブル)※	T10		T10
	H15.8~	NHW20#		T10		ウエッジ特殊アンバー	ウエッジ特殊アンバー				T20(シングル)		T10	T20(シングル)	T10
プレビス	H13.5~	JCG1#		T10		ウエッジ特殊アンバー	ピン角違いアンバー	G14	T10X31	T10X31	T16	T20(ダブル)※	T10		T10
プログレ	H10.5~H16.3	JCG1#		T10		T20(アンバー)	T20(アンバー)	G14orT10X31		T10X31	T16	T20(ダブル)※			T10
	H14.11~H16.3			T10		T20(アンバー)	T20(アンバー)	G14orT10X31			T16	T20(ダブル)※			T10
	H16.4~			T10		ウエッジ特殊アンバー	T20(アンバー)	G14orT10X31			T16	T20(ダブル)※			T10
プロナード	H12.2~	MCX20#		T10		ピン角違いアンバー	T20(アンバー)	G14	T10X31(8W)	T10	T20orT16	T20(ダブル)※		T10	
プロボックス・サシード	H14.6~	NCP.NLP5#		T10		ウエッジ特殊アンバー	ウエッジ特殊アンバー	T10X31		T10X31	T16	T20(ダブル)※		T10	
ポルテ	H16.7~	NNP1#		T10		T20(アンバー)	T20(アンバー)	T10X31	T10X31		T16				

西暦	1989	1990	1991	1992	1993	1994	1995	1996	1997	1998	1999	2000	2001	2002	2003	2004	2005	2006	2007
年号	平成1	平成2	平成3	平成4	平成5	平成6	平成7	平成8	平成9	平成10	平成11	平成12	平成13	平成14	平成15	平成16	平成17	平成18	平成19

※印は車種によって十・一と十一・一の配線がありますので確認の上取り付けて下さい。  
 ★電球のタイプは、車種、年式、グレード等により異なる場合がありますので、必ず現物で形状をご確認下さい。  
 空白は、車両側に設定がないか、弊社商品ラインナップに適用アイテムがないか、まだ確認が取れてない事を表します。

車種	年式	型式	タイプ	ポジション	コーナリング	ウインカーランプ		ルームランプ			バックランプ	テール & ストップ	テール	ストップ	ライセンス
						フロント	リア	フロント	センター	リア					
マークII	S63.8~H2.7	GX.LX.SX.YX.JZX8#	セダン	T10	S25(シングル)	S25(アンバー)	S25(アンバー)	G14	T10X31		S25(シングル)	S25(ダブル)			T10
			ハードトップ	T10	S25(シングル)	S25(アンバー)	S25(アンバー)	G14	T10X31		S25(シングル)	S25(ダブル)			T10
	セダン		T10	S25(シングル)	S25(アンバー)	T20(アンバー)	G14	T10X31		T20(シングル)	T20(ダブル)※			T10	
	ハードトップ		T10	S25(シングル)	T20(アンバー)	T20(アンバー)	G14	T10X31		T20(シングル)	T20(ダブル)※			T10	
	H2.8~H4.9														
	H4.10~H8.8	GX.JZX.LX.SX9#													
H8.9~H12.9	GX.JZX.LX10#														
H12.10~H16.10	GX.JZX11#														
マークX	H16.11~	GRX12#									T16				
マークIIワゴン	S59.8~H9.3	GX.LX.YX7#													
マークIIクオリス	H9.4~H10.8	MCV.SXV2#W	マイナー前	T10											
	H10.8~H13.2		マイナー後	T10											
マークIIプリット	H14.11~H16.11	GX.JZX11#		T10											
	H16.12~			T10											
メガクルーザー	H8.1~	BXD20#													
ライトエース	H4.1~H8.9	CR.KR.TR.YR2#3#													
ライトエースノア	H8.10~H10.11	CR.KR.SR4#5#		T10											
	H10.12~H13.10			T10											
ラウム	H9.5~HH11.7	EXZ50	マイナー前	T10											
	H11.8~H15.4		マイナー後	T10											
	H15.5~	EXZ2#		T10											
ラクティス	H15.10~	NCP.SCP10#													
RAV4	H6.5~H9.8	SXA.ESX1#	マイナー前	T10											
	H9.9~H12.4		マイナー後	T10											
	H12.5~H15.7	ACA.ZCA2#	マイナー前	T10											
	H15.8~		マイナー後	T10											
ランドクルーザー70	H11.8~	HZJ7#													
ランドクルーザー80	H1.10~H9.12	FJ.HDJ.HZJ8#													
ランドクルーザープラト	H8.5~H11.5	KZJ.RZJ.VZJ9#		T10											
	H11.6~H14.9			T10											
	H14.10~	KDJ.RZJ.VZJ12#		T10											
ランドクルーザー100	H10.12~	UZJ.HDJ100#													
ランドクルーザー シグナス	H11.12~H14.7	UZJ10#		T10											
	H14.8~			T10											

西 暦	1989	1990	1991	1992	1993	1994	1995	1996	1997	1998	1999	2000	2001	2002	2003	2004	2005	2006	2007
年 号	平成1	平成2	平成3	平成4	平成5	平成6	平成7	平成8	平成9	平成10	平成11	平成12	平成13	平成14	平成15	平成16	平成17	平成18	平成19

TOYOTA

NISSAN

HONDA

MIITSUBISHI

MAZDA

SUBARU

SUZUKI

ISUZU

DAIHATSU



※印は車種によって十・一と十一・一の配線がありますので確認の上取り付けて下さい。  
 ★電球のタイプは、車種、年式、グレード等により異なる場合がありますので、必ず現物で形状をご確認下さい。  
 空白は、車両側に設定がないか、弊社商品ラインナップに適用アイテムがないか、まだ確認が取れていない事を表します。

車種	年式	型式	タイプ	ポジション	コーナリング	ウインカーランプ		ルームランプ			バックランプ	テール & ストップ	テール	ストップ	ライセンス
						フロント	リア	フロント	センター	リア					
グロリア・セドリック	S62.6~H3.5	Y31		T10orS25	S25(シングル)	S25(アンバー)	S25(アンバー)	G14	T10X31	T10X31	S25(シングル)	S25(ダブル)			G18
	H3.6~H5.6	Y32	ハードトップ	T10	T20(シングル)	S25(アンバー)	T20(アンバー)	G14&		T10X31&	T20(シングル)	T20(ダブル)※			T10
	H5.6~H7.5		グランツ-リスモ	T10	S25(シングル)	S25(アンバー)	T20(アンバー)	G14&		T10X31&	T20(シングル)	T20(ダブル)※			T10
	H7.6~H9.5	Y33	マイナー後	T10	S25(シングル)	S25(アンバー)	T20(アンバー)	G14&		T10X31&	T16	T20(ダブル)※			T10
			ハードトップ	T10	S25(シングル)	T20(アンバー)	T20(アンバー)	G14&	T10X31	T10X31	T16	T20(ダブル)※			T10
			グランツ-リスモ	T10		T20(アンバー)	T20(アンバー)	G14&	T10X31	T10X31	T16	T20(ダブル)※			T10
			ハードトップ	T10	T20(シングル)	T20(アンバー)	T20(アンバー)	G14&	T10X31	T10X31	T16	T20(ダブル)※			T10
	H9.6~H11.5	Y34	グランツ-リスモ	T10		T20(アンバー)	T20(アンバー)	G14&	T10X31	T10X31	T16	T20(ダブル)※			T10
H11.6~H13.11			T10	T20(シングル)	ピン角違いアンバー	ピン角違いアンバー	G14	T10X31		T16	T20(ダブル)※			T10	
H13.12~			T10		ピン角違いアンバー	ピン角違いアンバー	G14			T16	T20(ダブル)※			T10	
サニー	H2.1~H3.12	B13	マイナー前	T10	S25(シングル)	S25(アンバー)	S25(アンバー)		T10X31		S25(シングル)	S25(ダブル)			T10
	H4.1~H5.12		マイナー後	T10	S25(シングル)	S25(アンバー)	S25(アンバー)		T10X31		T16	S25(ダブル)			T10
	H6.1~H10.9	B14		T10		S25(アンバー)	T20(アンバー)		T10X31		T16	T20(ダブル)※			T10
	H10.10~H14.4	B15		T10		ピン角違いアンバー	ピン角違いアンバー		T10X31		T16	T20(ダブル)※			T10
	H14.5~			T10		ピン角違いアンバー	ピン角違いアンバー		T10X31		T16	T20(ダブル)※			T10
サニーカリフォニア	H2.10~	Y10		T10		S25(アンバー)	S25(アンバー)		T10X31		S25(シングル)	S25(ダブル)			T10
サニールキノ	H6.5~	FB14	クーペ	T10	S25(シングル)	S25(アンバー)	S25(アンバー)		T10X31		S25(シングル)	T20(ダブル)※			T10
	H7.1~	N15	ハッチバック	T10		S25(アンバー)	S25(アンバー)		T10X31		S25(シングル)	S25(ダブル)	T10		T10
ルキノS-RV	H8.5~H9.8	N15		T10		S25(アンバー)	S25(アンバー)	G14	T10X31		S25(シングル)	S25(ダブル)	T10		T10
	H9.9~			T10		S25(アンバー)	S25(アンバー)	G14	T10X31		S25(シングル)	S25(ダブル)	T10		T10
サファリ	S62.11~H9.9	Y60	12V仕様	T10	S25(シングル)	S25(アンバー)	S25(アンバー)	G14	T10X31	T10X31	S25(シングル)	S25(ダブル)			T10
			24V仕様	T10	S25(シングル)	S25(アンバー)	S25(アンバー)				S25(シングル)	S25(ダブル)			T10
	H9.10~	Y61			S25(ダブル)	S25(アンバー)	S25(アンバー)	G14	T10X31	T10X31	S25(シングル)	S25(ダブル)			T10
シーマ	S63.1~H3.3	Y31		T10	S25(シングル)	S25(アンバー)	S25(アンバー)	G14	T10X31	T10X31	S25(シングル)	S25(ダブル)			G18
	H3.8~H9.4	Y32	セダン	T10	T20(シングル)	T20(アンバー)	T20(アンバー)	G14&			T16	T20(ダブル)※			T10
	H8.6~H9.9	Y33	セダン		T20(ダブル)	T20(アンバー)	T20(アンバー)	G14&	T10X31		T20(シングル)	T20(ダブル)※			T10
			セダン		T20(ダブル)	T20(アンバー)	T20(アンバー)	G14&	T10X31		T20(シングル)	T20(ダブル)※			T10
	H13.1~	F50	セダン	T10		ピン角違いアンバー	ウェッジ特殊アンバー	T10	T10X31	T10X31	T16	T20(ダブル)※			T10
シルビア	S63.5~H5.9	S13	ノーマルヘッド	T10		S25(アンバー)	S25(アンバー)	G14	T10X31		S25(シングル)	S25(ダブル)			G18
	S63.5~H2.12		プロジェクター	T10		S25(アンバー)	S25(アンバー)	G14	T10X31		S25(シングル)	S25(ダブル)			G18
	H3.1~H5.9		プロジェクター	T10		S25(アンバー)	S25(アンバー)	G14	T10X31		S25(シングル)	S25(ダブル)			G18
	H5.10~H8.5	S14	マイナー前	T10		S25(アンバー)	S25(アンバー)	G14	T10X31		S25(シングル)	S25(ダブル)			T10
	H8.6~H10.12		マイナー後	T10			S25(アンバー)	S25(アンバー)	G14	T10X31		S25(シングル)	S25(ダブル)		
	H11.1~	S15		T10		ピン角違いアンバー	T20(アンバー)	G14	T10X31		T16	T20(ダブル)※			T10

西暦	1989	1990	1991	1992	1993	1994	1995	1996	1997	1998	1999	2000	2001	2002	2003	2004	2005	2006	2007
年号	平成1	平成2	平成3	平成4	平成5	平成6	平成7	平成8	平成9	平成10	平成11	平成12	平成13	平成14	平成15	平成16	平成17	平成18	平成19

TOYOTA  
 NISSAN  
 HONDA  
 MITSUBISHI  
 MAZDA  
 SUBARU  
 SUZUKI  
 ISUZU  
 DAHATSU

# NISSAN

※印は車種によって十・一と十一・十一の配線がありますので確認の上取り付けて下さい。  
 ★電球のタイプは、車種、年式、グレード等により異なる場合がありますので、必ず現物で形状をご確認下さい。  
 空白は、車両側に設定がないか、弊社商品ラインナップに適用アイテムがないか、まだ確認が取れてない事を表します。

車種	年式	型式	タイプ	ポジション	ユナリング	ウインカーランプ		ルームランプ			バックランプ	テール & ストップ	テール	ストップ	ライセンス			
						フロント	リア	フロント	センター	リア								
スカイライン	S60.8~H2.5	R31				S25(ダブル)	S25(アンバー)	S25(アンバー)	T10X31	T10X31	T10X31	S25(シングル)	S25(ダブル)			T10		
	S61.5~H1.4		プロジェクター			S25(ダブル)	S25(アンバー)	S25(アンバー)	T10X31	T10X31	T10X31	S25(シングル)	S25(ダブル)				T10	
	H1.5~H6.11	R32		T10			S25(アンバー)	S25(アンバー)	G14	T10X31		S25(シングル)	S25(ダブル)				G18	
			プロジェクター	T10			S25(アンバー)	S25(アンバー)	G14	T10X31		S25(シングル)	S25(ダブル)				T10	
	H5.8~H8.1	R33	2ドア	T10			S25(アンバー)	S25(アンバー)	G14	T10X31		S25(シングル)	S25(ダブル)				T10	
			4ドア	T10			S25(アンバー)	S25(アンバー)	G14	T10X31		T16	S25(ダブル)				T10	
	2ドア		T10				T16(アンバー)	S25(アンバー)	G14	T10X31		S25(シングル)	S25(ダブル)				T10	
	4ドア		T10	S25(シングル)			T20(アンバー)	T16(アンバー)	G14	T10X31		T16	S25(ダブル)				T10	
	H7.1~H11.1	BCNR33	GTR	T10				T16(アンバー)	S25(アンバー)	G14	T10X31		S25(シングル)	S25(ダブル)			T10	
	H10.6~H13.5	R34	2ドア	T10					T20(アンバー)	T20(アンバー)	G14	T10X31		T16	T20(ダブル)※			T10
			4ドア	T10					T20(アンバー)	ピン角違いアンバー	G14	T10X31		T20(シングル)	T20(ダブル)※			T10
H11.1~	BNR34	GTR	T10					T20(アンバー)	T20(アンバー)	G14	T10X31		T16	T20(ダブル)※	T10		T10	
H13.6~	V35	セダン	T10					T20(アンバー)	T20(アンバー)	T10X31	T10X31		T16				T10	
H15.1~		クーペ	T10					T20(アンバー)	T20(アンバー)	T10X31	T10X31		T16				T10	
ステージア	H8.9~H10.9	C34	マイナー前	T10				S25(アンバー)	S25(アンバー)	G14	T10X31	T10X31	T16	S25(ダブル)			T10	
	H10.9~H13.9		マイナー後	T10				T20(アンバー)	T20(アンバー)	G14	T10X31	T10X31	T16	T20(ダブル)※			T10	
	H13.10~H16.7	M35		T10				ウエッジ特殊アンバー	T20(アンバー)	T10X31	T10X31		T16	T20(ダブル)※			T10	
	H16.8~			T10				ウエッジ特殊アンバー		T10X31	T10X31		T16	T20(ダブル)※			T10	
セフィーロ	S63.9~H6.7	A31	プロジェクター	T10	S25(シングル)			T16(アンバー)	S25(アンバー)	G14	T10X31		S25(シングル)	S25(ダブル)			T10	
	H6.8~H8.12	A32	マイナー前	T10	S25(シングル)			S25(アンバー)	S25(アンバー)	G14	T10X31		S25(シングル)	S25(ダブル)			T10	
	H9.1~H10.11		マイナー後	T10	S25(シングル)			T20(アンバー)	ピン角違いアンバー	G14	T10X31		S25(シングル)	S25(ダブル)			T10	
	H10.12~	A33		T10	T20(シングル)			T20(アンバー)	ピン角違いアンバー	G14	T10X31		T16	T20(ダブル)※			T10	
セフィーロワゴン	H9.6~H11.8	WA32		T10	S25(シングル)			T20(アンバー)	ピン角違いアンバー	G14	T10X31	T10X31	S25(シングル)	S25(ダブル)			T10	
	H11.9~			T10	S25(シングル)			T20(アンバー)	ピン角違いアンバー	G14	T10X31	T10X31	S25(シングル)	S25(ダブル)			T10	
セレナ	H3.6~H8.12	C23				S25(ダブル)		S25(アンバー)	S25(アンバー)	G14	T10X31		S25(シングル)	S25(ダブル)			T10	
	H9.1~H11.5					S25(ダブル)		S25(アンバー)	S25(アンバー)	G14	T10X31		T16	S25(ダブル)			T10	
	H11.6~H13.11	C24		T10				ピン角違いアンバー	T20(アンバー)	G14	T10X31	T10X31	T16	T20(ダブル)※			T10	
	H13.12~H17.4			T10					ピン角違いアンバー	T20(アンバー)	G14	T10X31	T10X31	T16	T20(ダブル)※			T10
	H17.5~			T10					T20(アンバー)	T20(アンバー)	T10X31	T10X31	T10X31	T16	T20(ダブル)※			T10
グットサン	S60.8~H8.12	D21		T10				S25(アンバー)	S25(アンバー)	G14	T10X31		S25(シングル)	S25(ダブル)			T10	
	H9.1~	D22	ピックアップ	T10				ピン角違いアンバー	ピン角違いアンバー	G14	T10X31		S25(シングル)	S25(ダブル)			T10	
ティアナ	H15.2~	J31		T10				ウエッジ特殊アンバー	ウエッジ特殊アンバー	T10X31	T10X31	T10	T16	T20(ダブル)※			T10	
ティーダ	H16.9~	C11		T10				S25(アンバー)	S25(アンバー)		T10X31		S25(シングル)					
ティーダラティオ	H16.10~	C11		T10				S25(アンバー)	S25(アンバー)		T10X31		S25(シングル)					
ティーノ	H10.12~	V10		T10				T20(アンバー)	T16	G14	T10X31	T10	T16	T20(ダブル)※	T10		T10	
テラノ	S61.8~H7.8	D21	2ドア	T10				S25(アンバー)	S25(アンバー)	G14	T10X31		S25(シングル)	S25(ダブル)			T10	
	H7.9~H8.7	R50	マイナー前	T10	S25(シングル)			S25(アンバー)	S25(アンバー)	G14	T10X31		S25(シングル)	S25(ダブル)			T10	
	H8.8~		マイナー後	T10	S25(シングル)			S25(アンバー)	ピン角違いアンバー	G14	T10X31	T10X31	T16	S25(ダブル)			T10	

西暦	1989	1990	1991	1992	1993	1994	1995	1996	1997	1998	1999	2000	2001	2002	2003	2004	2005	2006	2007
年号	平成1	平成2	平成3	平成4	平成5	平成6	平成7	平成8	平成9	平成10	平成11	平成12	平成13	平成14	平成15	平成16	平成17	平成18	平成19

# NISSAN

※印は車種によって十・一と十・一の配線がありますので確認の上取り付けて下さい。  
 ★電球のタイプは、車種、年式、グレード等により異なる場合がありますので、必ず現物で形状をご確認下さい。  
 空白は、車両側に設定がないか、弊社商品ラインナップに適用アイテムがないか、まだ確認が取れてない事を表します。

車種	年式	型式	タイプ	ポジション	コーナリング	ウインカーランプ		ルームランプ			バックランプ	テール & ストップ	テール	ストップ	ライセンス
						フロント	リア	フロント	センター	リア					
テラノグラス	H8.9~H9.8	JR50		T10		ピン角違いアンバー	ピン角違いアンバー	G14	T10X31	T10X31	S25(シングル)	S25(ダブル)			T10orG18
	H9.9~			T10		ピン角違いアンバー	ピン角違いアンバー	G14	T10X31	T10X31	T16	S25(ダブル)	T10		T10orG18
ノート	H17.1~	E11		T10				G14	T10X31	T10X31	T16				
ハイパーミニ	H11.9~	EA0		T10		T20(アンバー)	ピン角違いアンバー		T10X31		T20(シングル)	T20(ダブル)※			T10
パオ	H1.1~H2.10	PK10		T10		S25(アンバー)	S25(アンバー)	T10	T10X31		S25(シングル)	S25(ダブル)			G18
バサラ	H11.11~H13.7	U30		T10		ピン角違いアンバー	T20(アンバー)	G14	T10X31	T10X31	T16	T20(ダブル)※			T10
	H13.8~			T10		ピン角違いアンバー	T20(アンバー)	G14	T10X31	T10X31	T16	T20(ダブル)※			T10
バネットバン	H11.6~	SK#				S25(ダブル)			T10X31	T10X31	T16				
バルサー	S61.5~H2.7	N13		T10		S25(アンバー)	S25(アンバー)	G14	T10X31		S25(シングル)	S25(ダブル)			G18
	H2.8~H6.12	N14		T10		S25(アンバー)	S25(アンバー)	G14	T10X31		S25(シングル)	S25(ダブル)			T10
	H7.1~	N15		T10		S25(アンバー)	S25(アンバー)		T10X31		S25(シングル)	S25(ダブル)			T10
Be-1	S62.11~S63.6	BK10		T10		S25(アンバー)	S25(アンバー)	T10	T10X31		S25(シングル)	S25(ダブル)	S25(シングル)		T10
フィガロ	H3.2~H3.12	FK10		T10		S25(アンバー)	S25(アンバー)	T10	T10X31		T16	S25(ダブル)			G18
フーガ	H16.10~	Y50		T10		T20(アンバー)	T20(アンバー)	G14	T10X31		T16				
フェアレディZ	S58.9~H1.6	Z31		T10		S25(アンバー)	S25(アンバー)				S25(シングル)	S25(ダブル)			T10
	H1.7~H10.10	Z32	マイナー前	T10	S25(シングル)	S25(アンバー)	S25(アンバー)	T10		T10X31	S25(シングル)	S25(ダブル)			T10
	H10.10~H14.6		マイナー後	T10		ピン角違いアンバー	ピン角違いアンバー	T10		T10X31	S25(シングル)	S25(ダブル)			T10
	H14.7~	Z33		T10		ウェッジ特殊アンバー	ウェッジ特殊アンバー	T10X31	T10X31		T20(シングル)	T20(ダブル)※			T10
プリメーラ	H2.2~H7.8	P10		T10	S25(シングル)	S25(アンバー)	S25(アンバー)	G14	T10X31		S25(シングル)	S25(ダブル)			T10
	H7.9~H9.8	P11	カミノ	T10	S25(シングル)	S25(アンバー)	S25(アンバー)	G14	T10X31	T10X31	T16	S25(ダブル)			T10
	H9.9~H12.12		カミノ	T10	S25(シングル)	S25(アンバー)	S25(アンバー)	G14	T10X31	T10X31	T16	S25(ダブル)			T10
	H13.1~	P12		T10		ピン角違いアンバー		G14	T10X31		T16	T20(ダブル)※			T10
ブルーバード	S62.10~H3.8	U12		T10	S25(シングル)	T16(アンバー)	S25(アンバー)	G14	T10X31		S25(シングル)	S25(ダブル)			G18
	H3.9~H7.12	U13	ハートトップ		S25(ダブル)	S25(アンバー)	S25(アンバー)	G14	T10X31		S25(シングル)	S25(ダブル)			T10
			セダン		S25(ダブル)	S25(アンバー)	S25(アンバー)	G14	T10X31		S25(シングル)	S25(ダブル)			T10
	H8.1~H9.9	U14	ルグラン	T10	S25(シングル)	S25(アンバー)	S25(アンバー)	G14	T10X31		T16	S25(ダブル)			T10
	H9.9~		ルグラン	T10	S25(シングル)	S25(アンバー)	ピン角違いアンバー	G14	T10X31		T16	T20(ダブル)※			T10
	H8.1~H9.9		SSS	T10	S25(シングル)	S25(アンバー)	ピン角違いアンバー	G14	T10X31		T16	S25(ダブル)			T10
	H10.9~		SSS	T10	S25(シングル)	S25(アンバー)	ピン角違いアンバー	G14	T10X31		T16	T20(ダブル)※			T10
H12.8~	TG.QG.FG.QNG10	シルフィー	T10	S25(シングル)	ピン角違いアンバー	T20(アンバー)	G14orT10	T10X31		T16	T20(ダブル)※			T10	
プレーリー	S63.9~H7.7	M11		T10		S25(アンバー)	S25(アンバー)	G14	T10X31	T10X31	S25(シングル)	S25(ダブル)	T10		T10
プレーリーJOY	H7.8~H10.10	M11		T10		S25(アンバー)	S25(アンバー)	G14	T10X31	T10	S25(シングル)	S25(ダブル)			T10
プレーリーリパティ	H10.11~H13.4	M12		T10			T20(アンバー)	G14	T10X31	T10X31	T16	T20(ダブル)※			T10
リパティ	H13.5~	M12		T10		T20(アンバー)	T20(アンバー)	G14	T10X31	T10X31	T16	T20(ダブル)※			T10
プレサージュ	H10.6~H13.7	U30		T10		T20(アンバー)	T20(アンバー)	G14	T10X31	T10X31	T16	T20(ダブル)※			T10
	H13.8~H15.6			T10		T20(アンバー)	T20(アンバー)	G14	T10X31	T10X31	T16	T20(ダブル)※			T10
	H15.7~	U31		T10		ウェッジ特殊アンバー	T20(アンバー)	T10X31	T10X31	T10X31	T16	T20(ダブル)※			T10

西暦	1989	1990	1991	1992	1993	1994	1995	1996	1997	1998	1999	2000	2001	2002	2003	2004	2005	2006	2007
年号	平成1	平成2	平成3	平成4	平成5	平成6	平成7	平成8	平成9	平成10	平成11	平成12	平成13	平成14	平成15	平成16	平成17	平成18	平成19

TOYOTA  
 NISSAN  
 HONDA  
 MITSUBISHI  
 MAZDA  
 SUBARU  
 SUZUKI  
 ISUZU  
 DAHATSU

# NISSAN

※印は車種によって十・一と十一・一の配線がありますので確認の上取り付けて下さい。  
 ★電球のタイプは、車種、年式、グレード等により異なる場合がありますので、必ず現物で形状をご確認下さい。  
 空白は、車両側に設定がないか、弊社商品ラインナップに適用アイテムがないか、まだ確認が取れてない事を表します。

車種	年式	型式	タイプ	ポジション	コーナリング	ウインカーランプ		ルームランプ			バックランプ	テール & ストップ	テール	ストップ	ライセンス
						フロント	リア	フロント	センター	リア					
プレジデント	H2.10~H6.5	G50		T10		S25(アンバー)	S25(アンバー)	G14	T10X31	T10X31	T16	S25(ダブル)			T10
	H6.6~H10.12			T10	T20(シングル)	S25(アンバー)	S25(アンバー)	G14	T10X31	T10X31	T16	S25(ダブル)			T10
	H10.12~H14.8			T10	S25(シングル)	ピン角違いアンバー	S25(アンバー)	G14	T10X31	T10X31	T16	S25(ダブル)			T10
	H15.10~	PF50		T10		T20(アンバー)	T20(アンバー)	G14	T10X31	T10X31	T16	T20(ダブル)※			T10
プレセア	H2.6~H4.12	R10	マイナー前	T10		S25(アンバー)	S25(アンバー)	G14	T10X31		T16	S25(ダブル)			T10
	H5.10~H7.1		マイナー後	T10	S25(シングル)	S25(アンバー)	S25(アンバー)	G14	T10X31		T16	S25(ダブル)			T10
	H7.2~H9.7	R11	マイナー前	T10	S25(シングル)	S25(アンバー)	S25(アンバー)	G14	T10X31		S25(シングル)	S25(ダブル)			T10
	H9.8		マイナー後		T20(ダブル)※	S25(アンバー)	S25(アンバー)	G14	T10X31		T16	T20(ダブル)※			T10
マーチ	S57.10~H4.1	EK10		T10		T16(アンバー)	S25(アンバー)		T10X31		S25(シングル)	S25(ダブル)			G18
	H4.1~H9.4	K11	マイナー前	T10		S25(アンバー)	S25(アンバー)		T10X31		S25(シングル)	S25(ダブル)			G18
	H9.5~H11.10			T10		ピン角違いアンバー	ピン角違いアンバー		T10X31		S25(シングル)	S25(ダブル)			G18
	H11.11~H14.2		ホレロ	T10		S25(アンバー)	S25(アンバー)	G14	T10X31		S25(シングル)	S25(ダブル)			G18
	H14.3~H17.7	K12		T10		T20(アンバー)	ピン角違いアンバー		T10X31		S25(シングル)	S25(ダブル)			T10
	H14.9~			T10		T20(アンバー)	ピン角違いアンバー		T10X31		S25(シングル)	S25(ダブル)			T10
	H16.12~			ホレロ	T10		T20(アンバー)	ピン角違いアンバー		T10X31		S25(シングル)	S25(ダブル)		
マーチBOX	H11.11~	K11		T10		S25(アンバー)	S25(アンバー)	G14	T10X31		T16	T20(ダブル)※			
マキシマ	S63.10~H6.2	J30			S25(ダブル)	S25(アンバー)	S25(アンバー)	G14	T10X31		S25(シングル)	S25(ダブル)			G18
ミストラル	H6.2~H9.5	R20		T10		S25(アンバー)	S25(アンバー)	G14	T10X31	T10X31	S25(シングル)	S25(ダブル)	G18	S25	T10
ムラーノ	H16.9~	Z50		T10		T20(アンバー)			T10X31	T10X31	T16				
モコ	H14.4~	SAO.MG21S		T10		ピン角違いアンバー	ウエッジ特殊アンバー	T10			T20(シングル)	T20(ダブル)※			T10
ラシーン	H6.12~	RKNB14		T10		ピン角違いアンバー	T20(アンバー)	G14	T10X31		S25(シングル)	S25(ダブル)			T10
	H10.4~		フォルザ	T10		S25 or ピン角違い	T20(アンバー)	G14	T10X31		S25(シングル)	S25(ダブル)			T10
ラフェスター	H16.12~	B30		T10		T20(アンバー)			T10X31	T10X31	T16				
ラルゴ	H5.5~H8.9	W30	2灯式		S25(ダブル)	S25(アンバー)	S25(アンバー)	G14		T10X31	S25(シングル)	S25(ダブル)			T10
	H8.10~H9.9		2灯式		S25(ダブル)	S25(アンバー)	S25(アンバー)	G14		T10X31	T16	S25(ダブル)			T10
	H9.10~		ツアリング	T10	T20(シングル)	T20(アンバー)	S25(アンバー)	G14		T10X31	T16	S25(ダブル)			T10
ルネッサ	H9.10~	N30		T10		S25(アンバー)	T20(アンバー)	G14	T10X31	T10X31	T16	T20(ダブル)※			T10
レパード	S61.2~S63.7	F31		T10	S25(シングル)	S25(アンバー)	S25(アンバー)	G14	T10X31		S25(シングル)	S25(ダブル)			G18
	S63.8~H4.5				S25(ダブル)	S25(アンバー)	S25(アンバー)	G14	T10X31		S25(シングル)	S25(ダブル)			G18
レパードJフェリー	H4.6~H8.2	JPY32			T20(ダブル)※	S25(アンバー)	S25(アンバー)	G14	T10X31		T16	S25(ダブル)			T10
レパード	H8.3~H11.5	Y33		T10	S25(シングル)	T20(アンバー)	T16(アンバー)	G14	T10X31		T16	T20(ダブル)※			T10
ローレル	S63.12~H4.12	C33			S25(ダブル)	T16(アンバー)	S25(アンバー)	G14	T10X31	T10X31	S25(シングル)	S25(ダブル)			T10
	H5.1~H9.5	C34			S25(ダブル)	T16(アンバー)	S25(アンバー)	G14	G14		S25(シングル)	S25(ダブル)			T10
	H9.6~H11.7	C35	ダリリスト		S25(ダブル)	T16(アンバー)	ピン角違いアンバー	G14	T10X31		T16	T20(ダブル)※		T10	T10
			クラブS		T20(ダブル)※	ピン角違いアンバー	ピン角違いアンバー	G14	T10X31		T16	T20(ダブル)※			T10
	H11.8~	C35	ダリリスト	T10			ピン角違いアンバー	G14	T10X31		T16	T20(ダブル)※			T10
クラブS				T20(ダブル)※	ピン角違いアンバー	T20(アンバー)	G14	T10X31		T16	T20(ダブル)※			T10	
180SX	H1.4~H8.7	KS13		T10		S25(アンバー)	S25(アンバー)	G14	T10X31		S25(シングル)	S25(ダブル)			G18
	H8.8~H11.1			T10		T16(アンバー)	T20(アンバー)	G14	T10X31		T20(シングル)	T20(ダブル)※			G18

西暦	1989	1990	1991	1992	1993	1994	1995	1996	1997	1998	1999	2000	2001	2002	2003	2004	2005	2006	2007
年号	平成1	平成2	平成3	平成4	平成5	平成6	平成7	平成8	平成9	平成10	平成11	平成12	平成13	平成14	平成15	平成16	平成17	平成18	平成19

# HONDA

※印は車種によって十・一と十一・一の配線がありますので確認の上取り付けて下さい。  
 ★電球のタイプは、車種、年式、グレード等により異なる場合がありますので、必ず現物で形状をご確認下さい。  
 空白は、車両側に設定がないか、弊社商品ラインナップに適用アイテムがないか、まだ確認が取れていない事を表します。

車種	年式	型式	タイプ	ポジション	コーナリング	ウインカーランプ		ルームランプ			バックランプ	テール & ストップ	テール	ストップ	ライセンス
						フロント	リア	フロント	センター	リア					
アヴァンシア	H11.9~H13.8	TA1.2.3		T10		ピン角違いアンバー	ウエッジ特殊アンバー	T10X31	T10X31		T20(シングル)	T20(ダブル)			T10
	H13.9~			T10		ピン角違いアンバー	T20(アンバ)	T10X31	T10X31		T20(シングル)	T20(ダブル)			T10
アクティーストリート	S62.5~H2.2	HA.HH1.2		T10		T16(アンバ)	T16(アンバ)				T16	S25(ダブル)			
	H2.3~	HA.HH3.4	トラック	T10		S25(アンバ)	T16(アンバ)				T16	S25(ダブル)			
	H15.4~	HH4		T10		ピン角違いアンバー	T16(アンバ)				T16	S25(ダブル)			
アクティ	H15.4~	HH5.6		T10		ウエッジ特殊アンバー	T16(アンバ)	T10X31			T16	S25(ダブル)			T10
アコード	H5.8~H9.8	CD3.4.5.6	4ドア	T10		T20(アンバ)	T20(アンバ)		T10X31(8W)		T20(シングル)	S25(ダブル)			T10
	H9.9~	CF3.4.5	4ドア	T10		ピン角違いアンバー	T20(アンバ)		T10X31(8W)		T20(シングル)	T20(ダブル)※			T10
	H14.10~H16.10	DBA-CL7	セダン4ドア	T10		T20(アンバ)	T20(アンバ)	T10X31(8W)	T10X31(8W)	T10X31(8W)	T20(シングル)	T20(ダブル)※	T10		T10
	H16.10	UA-CL7	セダン5ドア	T10		T20(アンバ)	T20(アンバ)	T10X31(8W)	T10X31(8W)	T10X31(8W)	T20(シングル)	T20(ダブル)※	T10		T10
アコードクーペ	H3.2~H6.1	CB6.7		T10		S25(アンバ)	S25(アンバ)		T10X31(8W)		S25(シングル)	S25(ダブル)			
	H6.2~	CD7.8.160		T10		T20(アンバ)	T20(アンバ)		T10X31(8W)		T20(シングル)	T20(ダブル)※	T10		T10
アコードワゴン	H4.1~H6.4	CB9		T10		S25(アンバ)	S25(アンバ)		T10X31(8W)		S25(シングル)	S25(ダブル)	T10		
	H6.5~	CE1		T10		T20(アンバ)	S25(アンバ)		T10X31(8W)		S25(シングル)	S25(ダブル)	T10		
	H7.9~H12.6	CF6.7		T10		ピン角違いアンバー	T20(アンバ)		T10X31(8W)		T20(シングル)	T20(ダブル)※	T10		T10
	H12.7~H14.10	LA.CF7		T10		ウエッジ特殊アンバー	ウエッジ特殊アンバー		T10X31(8W)		T20(シングル)	T20(ダブル)※	T10		T10
	H14.10~H16.10	ABA-CM3		T10		T20(アンバ)	T20(アンバ)	T10X31(8W)	T10X31(8W)		T20(シングル)	T20(ダブル)※	T10		T10
	H16.10~	CM1.2.3		T10		T20(アンバ)	T20(アンバ)	T10X31(8W)	T10X31(8W)		T20(シングル)	T20(ダブル)※	T10		T10
アコードトルネオ	H9.9~H12.5	CF3.4.5	マイナー前	T10		ピン角違いアンバー	T20(アンバ)		T10X31		T20(シングル)	T20(ダブル)※	T10		T10
	H12.5~	CF4.5	マイナー後	T10		T20(アンバ)	T20(アンバ)		T10X31		T20(シングル)	T20(ダブル)※	T10		T10
アスコット	H1.9~H5.10	CB1.3.4		T10		S25(アンバ)	S25(アンバ)		T10X31		S25(シングル)	S25(ダブル)			
	H5.10~	CE4.5		T10		T20(アンバ)	T20(アンバ)		T10X31(8W)		T20(シングル)	T20(ダブル)※			
ラファーガ	H5.10~H9.9	CE4.5		T10		T20(アンバ)	T20(アンバ)		T10X31(8W)		T20(シングル)	T20(ダブル)※			T10
アスコットイノバ	H4.3~H7.10	CB.CC		T10		S25(アンバ)	S25(アンバ)				S25(シングル)	S25(ダブル)			
インサイト	H11.11~H15.10	ZE1	マイナー前	T10		T20(アンバ)	T20(アンバ)			T10	T16	T20(ダブル)※			T10
	H15.10~		マイナー後	T10		T20(アンバ)	ウエッジ特殊アンバー	T10			T16	T20(ダブル)※			T10
インスパイア	H1.9~H7.2	CB5		T10		T20(アンバ)	S25(アンバ)		T10X31		S25(シングル)	S25(ダブル)			
	H4.2~H7.2	CC2.3		T10	S25(シングル)	T20(アンバ)	S25(アンバ)		T10X31(8W)		T20(シングル)	T20(ダブル)※			
	H7.2~H10.9	UA1.2.3			S25(ダブル)	T20(アンバ)	T20(アンバ)		T10X31(8W)		T20(シングル)	T20(ダブル)※			
	H10.10~H15.6	UA4.5		T10		ピン角違いアンバー	T20(アンバ)	T10	T10X31(8W)		T16	T20(ダブル)※			T10
	H15.6~	UC1		T10		ウエッジ特殊アンバー	ウエッジ特殊アンバー	T10X31(8W)	T10X31(8W)		T20(シングル)	T20(ダブル)※			T10

西 暦	1989	1990	1991	1992	1993	1994	1995	1996	1997	1998	1999	2000	2001	2002	2003	2004	2005	2006	2007
年 号	平成1	平成2	平成3	平成4	平成5	平成6	平成7	平成8	平成9	平成10	平成11	平成12	平成13	平成14	平成15	平成16	平成17	平成18	平成19

- TOYOTA
- NISSAN
- HONDA
- MAZDA
- SUBARU
- SUZUKI
- ISUZU
- DAIHATSU



# HONDA

※印は車種によって十・一と十一・十一の配線がありますので確認の上取り付けて下さい。  
 ★電球のタイプは、車種、年式、グレード等により異なる場合がありますので、必ず現物で形状をご確認下さい。  
 空白は、車両側に設定がないか、弊社商品ラインナップに適用アイテムがないか、まだ確認が取れてない事を表します。

車種	年式	型式	タイプ	ポジション	コーナリング	ウインカーランプ		ルームランプ			バックランプ	テール & ストップ	テール	ストップ	ライセンス	
						フロント	リア	フロント	センター	リア						
インテグラ	H1.4~H5.4	DA5.6.7.8.78X		T10		S25orT20	S25(アンバー)				S25(シングル)	S25(ダブル)				
	H5.5~H9.9	DC1.2		T10		S25(アンバー)	S25(アンバー)				S25(シングル)	S25(ダブル)				
	H10.1~	DC2		T10		ピン角違いアンバー	S25(アンバー)				S25(シングル)	S25(ダブル)				
	H1.4~H5.4	DA7.8・DB1	4ドア	T10		S25orT20	S25(アンバー)				S25(シングル)	S25(ダブル)			G18	
	H5.7~H7.8	DB6.7.8.9	4ドア	T10		S25(アンバー)	S25(アンバー)				S25(シングル)	S25(ダブル)				
	H5~	DC	タイプR含	T10		ピン角違いアンバー	S25(アンバー)				S25(シングル)	S25(ダブル)				
	H13.6~H15.9	DC5		タイプR含	T10		T20(アンバ)	T20(アンバ)	T10X31(8W)	T10X31(8W)	T10	T20(シングル)	T20(ダブル)※			T10
	H15.9~H16.8			T10		T20(アンバ)	T20(アンバ)	T10X31(8W)	T10X31(8W)		T20(シングル)	T20(ダブル)※			T10	
H16.9~	ABA-DC5		T10			T20(アンバ)	T20(アンバ)	T10X31(8W)	T10X31(8W)		T16	T20(ダブル)※			T10	
H8.3~	EK3		SJ	T10	S25(シングル)	ピン角違いアンバー	ピン角違いアンバー		T10X31(8W)		T20(シングル)	T20(ダブル)※			T10	
エアウェーブ	H17.4~	GJ1.2		T10		T20(アンバ)	T20(アンバ)	T10X31		T10X31	T16					
HR-V	H11.9~H13.7	GH1.2	マイナー前	T10		T20(アンバ)	ピン角違いアンバー	T10	T10X31(8W)		T20(シングル)	T20(ダブル)※	T10		T10	
	H13.7~H15.10		マイナー後	T10		T20(アンバ)	ピン角違いアンバー	T10	T10X31(8W)		T20(シングル)	T20(ダブル)※	T10		T10	
	H15.10~	GH3.4		T10		T20(アンバ)	ピン角違いアンバー	T10	T10X31(8W)		T20(シングル)	T20(ダブル)※	T10		T10	
S-MX	H8.11~	RH1.2		T10	S25(シングル)	T20(アンバ)	ピン角違いアンバー				T16	T20(ダブル)※	T10		T10	
S2000	H11.4~H13.8	AP	マイナー前	T10		ピン角違いアンバー	ピン角違いアンバー				T20(シングル)	T20(ダブル)※			T10	
	H13.9~		マイナー後	T10		ピン角違いアンバー	ピン角違いアンバー				T20(シングル)	T20(ダブル)※			T10	
エディックスEdix	H16.7~	BE1.2.3.4		T10		ウエッジ特殊アンバー	T20(アンバ)	T10X31(8W)	T10X31(8W)	T10X31(8W)	T20(シングル)		T10	T20(シングル)	T10	
MDX	H15.3~	YD1		T10				T10	T10	T10X31	T16					
NSX/NSX-R	H2.9~H15.9	NA		T10		T20(アンバ)	S25(アンバー)		T10X31		S25(シングル)	S25(ダブル)	T10			
	H15.10~	NA2		T10		T20(アンバ)	S25(アンバー)				S25(シングル)	S25(ダブル)	T10		T10	
エリシオン	H16.5~	RR12.3.4		T10		ウエッジ特殊アンバー	ウエッジ特殊アンバー	T10X31	T10	T10	T20(シングル)	T20(ダブル)※			T10	
エレメント	H15.4~	YH2		T10		T20(アンバ)	T20(アンバ)	T10X31			T16					
オデッセイ	H6.10~H9.7	RA1.2		T10	S25(シングル)	T20(アンバ)	T20(アンバ)				T20(シングル)	T20(ダブル)※			T10	
	H9.8~H11.1	RA3.4		T10	S25(シングル)	ピン角違いアンバー	ピン角違いアンバー				T20(シングル)	T20(ダブル)※			T10	
	H11.2~H13.10	RA6.7.8.9		T10		ピン角違いアンバー	T20(アンバ)	T10X31	T10X31	T10X31	T20(シングル)	T20(ダブル)※			T10	
	H13.11~H15.9	LA・RA7		T10		ウエッジ特殊アンバー	T20(アンバ)		T10X31(8W)		T20(シングル)	T20(ダブル)※	T10		T10	
	H15.10~	RB1.2		T10		ウエッジ特殊アンバー	ウエッジ特殊アンバー		T10X31(8W)	T10X31(8W)	T20(シングル)	T20(ダブル)※			T10	
オデッセイレスタージ	H9.10~H11.1	RA5		T10	S25(シングル)	ピン角違いアンバー	ピン角違いアンバー				T20(シングル)	T20(ダブル)※			T10	
オルティア	H8.3~H11.5	E-EL1.2.3	マイナー前	T10	S25(シングル)	ピン角違いアンバー	T20(アンバ)		T10X31(8W)	T10	T20(シングル)	T20(ダブル)※	T10		T10	
	H11.6~		マイナー後	T10	S25(シングル)	ウエッジ特殊アンバー	T20(アンバ)		T10X31(8W)	T10	T20(シングル)	T20(ダブル)※	T10		T10	
キャバ	H10.4~	GA4		T10		ピン角違いアンバー	T20(アンバ)		T10X31(8W)		S25(シングル)	T20(ダブル)※	T10		T10	
コンチェルト	S63.6~H3.1	MA1.2.3	マイナー前	T10		T20(アンバ)	S25(アンバー)				S25(シングル)	S25(ダブル) or T20				
	H3.1~H5.5		マイナー後	T10		T20(アンバ)	S25(アンバー)				S25(シングル)	S25(ダブル)				
That's	H14.2~	JD1.2		T10		ウエッジ特殊アンバー	ウエッジ特殊アンバー		T10X31(8W)		T20(シングル)	T20(ダブル)※			T10	
OR-X	S62.9~H4.1	EF6.7.8		T10		S25(アンバー)	S25(アンバー)				S25(シングル)	S25(ダブル)	T10			
	H4.2~	EG2	デルソル	T10		S25(アンバー)	S25(アンバー)				S25(シングル)	S25(ダブル)				

西暦	1989	1990	1991	1992	1993	1994	1995	1996	1997	1998	1999	2000	2001	2002	2003	2004	2005	2006	2007
年号	平成1	平成2	平成3	平成4	平成5	平成6	平成7	平成8	平成9	平成10	平成11	平成12	平成13	平成14	平成15	平成16	平成17	平成18	平成19

※印は車種によって十・一と十一・一の配線がありますので確認の上取り付けて下さい。  
 ★電球のタイプは、車種、年式、グレード等により異なる場合がありますので、必ず現物で形状をご確認下さい。  
 空白は、車両側に設定がないか、弊社商品ラインナップに適用アイテムがないか、まだ確認が取れてない事を表します。

車種	年式	型式	タイプ	ポジション	コーナリング	ウインカーランプ		ルームランプ			バックランプ	テール & ストップ	テール	ストップ	ライセンス
						フロント	リア	フロント	センター	リア					
GR-V	H7.10~H13.7	RD1.2		T10		ピン角違いアンバー	T20(アンバ)		T10X31(8W)		S25(シングル)	T20(ダブル)※			
	H13.8~H14.10	RD4.5	マイナー前	T10		T20(アンバ)	T20(アンバ)	T10X31	T10X31	T10X31	T20(シングル)	T20(ダブル)※	T10		T10
	H14.10~H16.9		マイナー後	T10		T20(アンバ)	T20(アンバ)	T10X31(8W)	T10X31(8W)	T10X31(8W)	T20(シングル)	T20(ダブル)※			T10
	H16.9~	RD6		T10		ウェッジ特殊アンバー	T20(アンバ)	T10X31(8W)	T10X31(8W)	T10X31(8W)	T20(シングル)	T20(ダブル)※			T10
シティ	S57.11~S61.11	AA・VF		T10		S25(アンバー)	S25(アンバー)				S25(シングル)	S25(ダブル)			G18
	S61.11~S63.9	GA		T10		S25(アンバー)	S25(アンバー)				S25(シングル)	S25(ダブル)			
	S63.10~			T10		S25(アンバー)	S25(アンバー)				S25(シングル)	S25(ダブル)			
シビック	S62.9~H3.8	EF1.2.3	3ドア	T10		S25(アンバー)	S25(アンバー)				S25(シングル)	S25(ダブル)			
	H1.8~H3.9	EF#	3ドア	T10		S25(アンバー)	S25(アンバー)		T10X31		S25(シングル)	S25(ダブル)			G18
	S62.9~H3.9	EF系300	4ドア	T10		S25(アンバー)	S25(アンバー)				S25(シングル)	S25(ダブル)			
	H3.9~H7.8	EG2・GH1.2.3	3ドア	T10		S25(アンバー)	S25(アンバー)		T10X31		S25(シングル)	S25(ダブル)			
	H7.9~	EK2.3.4.9	3ドア	T10		S25(アンバー)	T20(アンバ)		T10X31 or T10		T20(シングル)	T20(ダブル)※	T10		T10
	H12.9~	EU系		T10		ウェッジ特殊アンバー	S25(アンバー)	T10	T10X31(8W)		S25(シングル)	S25(ダブル)	T10		T10
シビックシャトル	S62.9~	EF系		T10		S25(アンバー)	S25(アンバー)				S25(シングル)	S25(ダブル)			
シビックフェリオ	H3.9~H7.8	EG・GH		T10		S25(アンバー)	S25(アンバー)				S25(シングル)	S25(ダブル)			
	H7.9~	EK2.3.4.5		T10		ピン角違いアンバー	T20(アンバ)		T10X31 or T10		T20(シングル)	T20(ダブル)※			T10
	H13.10~H15.8	ES1		T10		ウェッジ特殊アンバー	T20(アンバ)	T10X31(8W)	T10X31(8W)		T20(シングル)	T20(ダブル)※			T10
	H15.9~	ET2		T10		ウェッジ特殊アンバー	T20(アンバ)	T10X31(8W)	T10X31(8W)		T20(シングル)	T20(ダブル)※			T10
	H12.9~	ES系		T10		T20(アンバ)	T20(アンバ)	T10	T10X31(8W)		T20(シングル)	T20(ダブル)※	T10		T10
シビックハイブリッド	H13.12~H15.9	ES9	マイナー前	T10		ウェッジ特殊アンバー	T20(アンバ)	T10X31(8W)	T10X31(8W)		T20(シングル)	T20(ダブル)※	T10		T10
	H15.9~		マイナー後	T10		ウェッジ特殊アンバー	T20(アンバ)	T10X31(8W)	T10X31(8W)		T20(シングル)	T20(ダブル)※	T10		T10
シビッククーペ	H5.2~H7.12	EJ1		T10		S25(アンバー)	S25(アンバー)				S25(シングル)	S25(ダブル)			
	H8.1~	EJ7		T10		ピン角違いアンバー	T20(アンバ)		T10		T20(シングル)	T20(ダブル)※			T10
ジャズ	H5.10~H7.10	UCS69	マイナー前	T10		S25(アンバー)	S25(アンバー)	T10	T10X31		S25(シングル)	S25(ダブル)			T10
	H7.10~		マイナー後	T10		S25(アンバー)	S25(アンバー)	T10	T10X31		S25(シングル)	S25(ダブル)			T10
ステップワゴン	H8.5~H11.5	RF1.2		T10	S25(シングル)	T20(アンバ)	T16		T10X31		T16	T20(ダブル)※	T10		T10
	H11.5~H13.4			T10	S25(シングル)	T20or	T16		T10X31		T16	T20(ダブル)※	T10		T10
	H13.4~H16.10	LA・RF3		T10		ウェッジ特殊アンバー	T16		T10X31		T20(シングル)	T20(ダブル)※	T10		T10
	H16.10~H17.4	RN1.3.5		T10		T20(アンバ)	ウェッジ特殊アンバー	T10X31(8W)	T10X31(8W)	T10X31(8W)	T20(シングル)	T20(ダブル)※			T10
	H17.5~	RG1.2.3.4		T10		T20(アンバ)	ウェッジ特殊アンバー	T10X31	T10X31	T10X31	T20(シングル)	T20(ダブル)※			T10
ストリーム	H12.9~H16.9	RN1.2.3.4.5	マイナー前	T10		T20(アンバ)	T20(アンバ)	T10X31(8W)	T10X31(8W)	T10X31(8W)	T20(シングル)	T20(ダブル)※	T10		T10
	H16.10~		マイナー後	T10		T20(アンバ)	T20(アンバ)	T10X31(8W)	T10X31(8W)	T10X31(8W)	T20(シングル)	T20(ダブル)※	T10		T10
セイバー	H7.2~H10.9	UA1.2		S25(ダブル)		T20(アンバ)	T20(アンバ)		T10X31(8W)		T20(シングル)	T20(ダブル)※			
	H10.10~	UA4.5		T10	S25(シングル)	ピン角違いアンバー	T20(アンバ)	T10	T10X31(8W)		T16	T20(ダブル)※			T10
Z	H10.10~	PA1		T10		T20(アンバ)	T20(アンバ)	T10	T10		T20(シングル)	T20(ダブル)※			T10
トゥデイ	S60.9~H4.12	JW・JA	3ドア	T10		T16	S25(アンバー)				S25(シングル)	S25(ダブル)			G18
	H5.1~	JA4.5	2ドア	T10		T20(アンバ)	T16				T16	T20(ダブル)※			T10
	H5.5~		アソシエ	T10		T20(アンバ)	T16				T16	T20(ダブル)※			T10
	H8.2~	JA5	3ドア	T10		T20(アンバ)	ピン角違いアンバー		T10		S25(シングル)	T20(ダブル)※			T10

西 暦	1989	1990	1991	1992	1993	1994	1995	1996	1997	1998	1999	2000	2001	2002	2003	2004	2005	2006	2007
年 号	平成1	平成2	平成3	平成4	平成5	平成6	平成7	平成8	平成9	平成10	平成11	平成12	平成13	平成14	平成15	平成16	平成17	平成18	平成19

TOYOTA  
 NISSAN  
 HONDA  
 MITSUBISHI  
 MAZDA  
 SUBARU  
 SUZUKI  
 ISUZU  
 DAHATSU

# HONDA

※印は車種によって十・一と十一・十一の配線がありますので確認の上取り付けて下さい。  
 ★電球のタイプは、車種、年式、グレード等により異なる場合がありますので、必ず現物で形状をご確認下さい。  
 空白は、車両側に設定がないか、弊社商品ラインナップに適用アイテムがないか、まだ確認が取れてない事を表します。

車種	年式	型式	タイプ	ポジション	コーナリング	ウインカーランプ		ルームランプ			バックランプ	テール & ストップ	テール	ストップ	ライセンス
						フロント	リア	フロント	センター	リア					
ドマーニ	H4.10~H9.1	MA4.5.6		T10		T20(アンパ)	S25(アンパ)				S25(シングル)	S25(ダブル)			
	H9.2~	MB3.4.5		T10		ピン角違いアンパ	S25(アンパ)		T10X31		S25(シングル)	T20(ダブル)※			T10
パートナー	H8.4~	R-EY6.7.8.9		T10		ピン角違いアンパ	T20(アンパ)				T20(シングル)	T20(ダブル)※			T10
バモス	H11.6~H13.8	MM		T10		ウエッジ特殊アンパ	T16		T10	T10	T16	T20(ダブル)※			T10
	H13.8~H15.4		マイナー前	T10		T20(アンパ)	T16		T10	T10	T16	T20(ダブル)※			T10
	H15.4~	HM1.2	マイナー後	T10		ウエッジ特殊アンパ	T16		T10X31	T10X31	T16	T20(ダブル)※			T10
バモスホビオ	H14.4~	HJ1.2・HM3.4		T10		ウエッジ特殊アンパ	T16		T10X31	T10X31	T16	S25(ダブル)			T10
ピガール	H1.10~	CB5・CC2.3		T10		S25orT20	S25(アンパ)				S25(シングル)	S25(ダブル)			
ピート	H3.3~	PP1		T10		T20(アンパ)	S25(アンパ)				S25(シングル)	S25(ダブル)			
フィット	H13.6~H16.6	GD1.2	マイナー前	T10		ウエッジ特殊アンパ	ウエッジ特殊アンパ	T10X31(8W)	T10X31(8W)		T20(シングル)	T20(ダブル)※			T10
	H16.6~		マイナー後	T10		ウエッジ特殊アンパ	ウエッジ特殊アンパ	T10X31	T10X31		T20(シングル)				
フィットアリア	H14.12~H16.3	GD6.7.8.9	マイナー前	T10		ウエッジ特殊アンパ	T20(アンパ)	T10X31(8W)	T10X31(8W)		T20(シングル)	T20(ダブル)※			T10
	H16.3~		マイナー後	T10		ウエッジ特殊アンパ	T20(アンパ)	T10X31(8W)	T10X31(8W)		T20(シングル)	T20(ダブル)※			T10
プレリユード	S62.4~H3.9	BA4.5・BA7	マイナー後	T10		S25(アンパ)	S25(アンパ)		T10X31		S25(シングル)	S25(ダブル)			
	S62.2~H3.8	BA4.5・Inx異型	マイナー前	T10		S25(アンパ)	S25(アンパ)				S25(シングル)	S25(ダブル)			
	H3.10~H8.11	BA8.9・BB1.4		T10		T20(アンパ)	S25(アンパ)	T10	T10X31(8W)		S25(シングル)	S25(ダブル)			
	H8.11~	BB5.6.7.8		T10		T20(アンパ)	T20(アンパ)	T10			T20(シングル)	T20(ダブル)※			T10
ホライゾン	H6.4~	UBS25.26.69.73			S25(ダブル)	S25(アンパ)	S25(アンパ)	T10	T10X31		S25(シングル)	S25(ダブル)			T10
モビリオ	H13.12~H15.12	GB1	マイナー前	T10		T20(アンパ)	ウエッジ特殊アンパ	T10X31(8W)	T10X31(8W)	T10X31(8W)	T20(シングル)	T20(ダブル)※			T10
	H16.1~		マイナー後	T10		ウエッジ特殊アンパ	ウエッジ特殊アンパ	T10X31(8W)	T10X31(8W)	T10X31(8W)	T20(シングル)	T20(ダブル)※			T10
モビリオスパイク	H14.9~	GK1.2		T10		ウエッジ特殊アンパ	T20(アンパ)	T10X31(8W)	T10X31(8W)	T10X31(8W)	T16	T20(ダブル)※			T10
ライフ	H9.4~H10.9	JA4		T10		S25(アンパ)	S25(アンパ)		T10		T16	T20(ダブル)※			T10
	H10.10~H16.9	JB1.2		T10		S25orT20	S25orT20		T10		T16	T20(ダブル)※			T10
	H16.10~	JB5.6.7.8		T10		ウエッジ特殊アンパ	ウエッジ特殊アンパ	T10X31(8W)	T10X31(8W)		T20(シングル)	T20(ダブル)※			T10
ライフダンク	H12.12~	JB3.4		T10		T20or	S25orT20		T10X31		T16	T20(ダブル)※			T10
ラグレイト	H11.6~H15.4	RL1	マイナー前	T10		ピン角違いアンパ	T20(アンパ)	T10	T10X31(8W)	G14	T20(シングル)	T20(ダブル)※	T10		T10
	H15.4~		マイナー後	T10		ピン角違いアンパ	T20(アンパ)					T20(シングル)	T20(ダブル)※	T10	
レジェンド	H2.10~H8.2	KA7	セダン	T10		S25(アンパ)	S25(アンパ)	T10			S25(シングル)	S25(ダブル)			G18
	H2.12~	KA8	クーペ	T10	S25(シングル)	S25(アンパ)	S25(アンパ)				S25(シングル)	S25(ダブル)	G18		G18
	H8.2~H10.8	KA9・100	セダン	T10	S25(シングル)	ピン角違いアンパ	T20(アンパ)	T10			T20(シングル)	T20(ダブル)※			T10
	H10.8~	KA9・120		T10	S25(シングル)	ピン角違いアンパ	T20(アンパ)				T20(シングル)	T20(ダブル)※			T10
	H16.10~	KB1		T10		ウエッジ特殊アンパ	ウエッジ特殊アンパ		T10X31(8W)		T20(シングル)				T10
ロゴLOGO	H8.10~	GA-3	3ドア	T10		T20(アンパ)	T20(アンパ)				T20(シングル)	T20(ダブル)※			T10

西暦	1989	1990	1991	1992	1993	1994	1995	1996	1997	1998	1999	2000	2001	2002	2003	2004	2005	2006	2007
年号	平成1	平成2	平成3	平成4	平成5	平成6	平成7	平成8	平成9	平成10	平成11	平成12	平成13	平成14	平成15	平成16	平成17	平成18	平成19

# MITSUBISHI

※印は車種によって十・一と十一・一の配線がありますので確認の上取り付けて下さい。  
 ★電球のタイプは、車種、年式、グレード等により異なる場合がありますので、必ず現物で形状をご確認下さい。  
 空白は、車両側に設定がないか、弊社商品ラインナップに適用アイテムがないか、まだ確認が取れてない事を表します。

車種	年式	型式	タイプ	ポジション	コーナリング	ウインカーランプ		ルームランプ			バックランプ	テール & ストップ	テール	ストップ	ライセンス
						フロント	リア	フロント	センター	リア					
RVR	H3.2~H6.8	N1#・2#			S25(ダブル)	S25(アンバー)	S25(アンバー)	T10X31	T10X31	T10X31	S25(シングル)	S25(ダブル)			T10
	H6.9~H9.11				T20(ダブル)	S25(アンバー)	S25(アンバー)	T10X31	T10X31	T10X31	S25(シングル)	S25(ダブル)			T10
	H9.11~	N6#・7#		T10		T20(アンバー)	T20(アンバー)		T10X31	T10X31	T20orT16	T20(ダブル)※	T10		T10
アウトランダー	H17.10~	CW5W		T10		T20(アンバー)	T20(アンバー)	T10X31	T10X31	T10X31	T20(シングル)				
ekクラッシー	H15.5~	H81W		T10		ピン角違いアンバー	ウェッジ特殊アンバー		T10X31(8W)		T16	T20(ダブル)※			T10
ekアクティブ	H16.5~	H81W		T10		T20(アンバー)	T20(アンバー)		T10X31		T16	T20(ダブル)※			T10
ekスポーツ	H14.9~	H81W		T10		ピン角違いアンバー	ウェッジ特殊アンバー		T10X31(8W)		T16	T20(ダブル)※			T10
ekワゴン	H13.10~	H81W		T10		ピン角違いアンバー	ウェッジ特殊アンバー		T10X31(8W)		T16	T20(ダブル)※			T10
エアトレック	H14.1~	CU#W		T10		ウェッジ特殊アンバー	ウェッジ特殊アンバー		T10X31(8W)		T20(シングル)	T20(ダブル)※		T20(シングル)	T10
エアトレックホーツキア	H15.1~H15.12	CU4W		T10		ウェッジ特殊アンバー	ウェッジ特殊アンバー		T10X31		T20(シングル)	T20(ダブル)※			T10
	H16.1~	CU5W		T10		ウェッジ特殊アンバー	ウェッジ特殊アンバー		T10X31		T16	T20(ダブル)※			T10
エクリプス	H2.1~	D20・30A		T10		S25(アンバー)	S25(アンバー)		T10X31		S25(シングル)	S25(ダブル)			T10
エクリプスハイター	H16.10~	D53A						T10			S25(シングル)				
エテルナ	H4.4~H8.8	E10				S25(アンバー)	S25(アンバー)	T10X31			S25(シングル)	S25(ダブル)			T10
FTO	H6.10~	DE2.3A				S25(アンバー)	S25(アンバー)	G18			S25(シングル)	S25(ダブル)			T10
エメロード	H4.10~H8.10	E50.60.80#		T10		S25(アンバー)	S25(アンバー)	T10X31	T10X31		S25(シングル)	S25(ダブル)			T10
カリスマ	H8.10~	DA2A				S25(アンバー)	S25(アンバー)	G18	G18		S25(シングル)	S25(ダブル)			
ギャラン	S62.10~H8.8	E35A				S25(アンバー)	S25(アンバー)		T10X31		S25(シングル)	S25(ダブル)			T10
	H8.8~					S25(アンバー)	ピン角違いアンバー		T10X31		S25orT20	T20(ダブル)※			T10
	H14.9~	EC7A・EA7A					ピン角違いアンバー				T20(シングル)	T20(ダブル)※		T20(シングル)	T10
キャブバンミニ	H11.1~	U6#		T10		ピン角違いアンバー	T16	T10X31		T10X31	T16	T20(ダブル)※	T10		T10
アスパイア	H10.8~	EA・EC#					S25(アンバー)	T10X31		T10X31	S25(シングル)				
コルト	H14.11~	Z2#A		T10		T20(アンバー)	ウェッジ特殊アンバー	T10X31(8W)		T10X31(8W)	T20(シングル)		T10	T20(シングル)	T10
	H16.10~	Z24W	プラス	T10		S25(アンバー)	T20(アンバー)				T16	T20(ダブル)※			T10
GTO	H2.10~	Z15・16A		T10		S25(アンバー)	S25(アンバー)		T10X31		S25(シングル)	S25(ダブル)			T10
シグマ	H2.11~	F1#.2#		T10		S25(アンバー)	S25(アンバー)		T10X31		S25(シングル)	S25(ダブル)			T10
シャリオ	H3.5~H6.8	N3#.4#			S25(ダブル)	S25(アンバー)	S25(アンバー)	T10X31	T10X31	T10X31	S25(シングル)	S25(ダブル)			T10
	H6.9~H9.9				T20(ダブル)※	S25(アンバー)	S25(アンバー)	T10X31	T10X31	T10X31	S25(シングル)	S25(ダブル)			T10
シャリオグランディス	H9.10~H15.4	N8#.9#		T10		T20(アンバー)	T20(アンバー)		T10X31		T20(シングル)	T20(ダブル)※			T10
	H15.5~	NA4W		T10		T20(アンバー)	ウェッジ特殊アンバー		T10X31(8W)	T10X31	T20(シングル)				T10
タウンボックス	H11.4~	U60W#		T10		ピン角違いアンバー	T16		T10X31		T16	T20(ダブル)※	T10		T10
チャレンジャー	H8.7~	K90W#			S25(ダブル)	S25orT20	S25(アンバー)		T10X31	T10X31	S25(シングル)	S25(ダブル)			T10
ディアマンテ	H2.5~H7.1	F1#.2#				S25(アンバー)	S25(アンバー)	T10X31			T16	S25(ダブル)			T10
	H7.1~	F3#.4#				S25(アンバー)	S25(アンバー)	T10X31			S25(シングル)	S25(ダブル)			T10
ディアマンテワゴン	H5.10~	K45				S25(アンバー)		T10X31		T10X31	S25(シングル)	S25(ダブル)			T10
ディオ	H12.1~H14.5	CR9W		T10		ウェッジ特殊アンバー	ピン角違いアンバー		T10X31(8W)	T10X31(8W)	T16	T20(ダブル)※			T10
	H14.5~	CR6W		T10		T20(アンバー)	ピン角違いアンバー		T10X31(8W)	T10X31(8W)	T16	T20(ダブル)※			T10
デポネア	S61.8~H9.2	S1#・2#			S25(ダブル)	S25(アンバー)	S25(アンバー)	T10X31	T10X31		T16	S25(ダブル)	T10		T10
	H9.1~H11.12	S2#			S25(ダブル)	S25(アンバー)	T20(アンバー)	T10X31	T10X31		T16	T20(ダブル)※	T10		T10

西 暦	1989	1990	1991	1992	1993	1994	1995	1996	1997	1998	1999	2000	2001	2002	2003	2004	2005	2006	2007
年 号	平成1	平成2	平成3	平成4	平成5	平成6	平成7	平成8	平成9	平成10	平成11	平成12	平成13	平成14	平成15	平成16	平成17	平成18	平成19

TOYOTA

NISSAN

HONDA

MITSUBISHI

MAZDA

SUBARU

SUZUKI

ISUZU

DAIHATSU

# MITSUBISHI

※印は車種によって十・一と十一・十一の配線がありますので確認の上取り付けて下さい。  
 ★電球のタイプは、車種、年式、グレード等により異なる場合がありますので、必ず現物で形状をご確認下さい。  
 空白は、車両側に設定がないか、弊社商品ラインナップに適用アイテムがないか、まだ確認が取れてない事を表します。

車種	年式	型式	タイプ	ポジション	ユナリング	ウインカーランプ		ルームランプ			バックランプ	テール & ストップ	テール	ストップ	ライセンス
						フロント	リア	フロント	センター	リア					
デリカスターワゴン	H3.8~	P3.4.5W#				S25(ダブル)	S25(アンバー)	S25(アンバー)	T10X31	T10X31	T10X31	S25(シングル)	S25(ダブル)		G18
デリカスペースギア	H6.5~H9.7	PE8.5W	マイナー前			S25(ダブル)	S25(アンバー)	S25(アンバー)	T10X31	T10X31	T10X31	S25(シングル)	S25(ダブル)		G18
	H9.8~		マイナー後			S25(ダブル)	S25(アンバー)	S25(アンバー)	T10X31	T10X31	T10X31	S25(シングル)	S25(ダブル)		G18
パジェロ	H3.1~H9.5	V44WG	マイナー前			S25(ダブル)	S25(アンバー)	S25(アンバー)	T10X31	T10X31	T10X31	S25(シングル)	S25(ダブル)		G18
	H9.5~H11.9	V40#	マイナー後			S25(ダブル)	S25(アンバー)	S25(アンバー)	T10X31	T10X31	T10X31	S25(シングル)	S25(ダブル)		T10
	H11.9~H14.9				T10		T20(アンバー)	T20(アンバー)	T10X31	T10X31	T10X31	T20(シングル)	T20(ダブル)		T10
	H14.9~	V63W			T10		ウェッジ特殊アンバー	T20(アンバー)		T10X31(8W)		T20(シングル)	T20(ダブル)		T10
パジェロミニ	H6.12~	H50#			T10		ピン角違いアンバー	S25(アンバー)		T10X31		S25(シングル)	S25(ダブル)		T10
	H10.10~	H53A			T10		ピン角違いアンバー	S25(アンバー)		T10X31(8W)		S25(シングル)	S25(ダブル)		T10
パジェロJr	H7.11~	H57A			T10		ピン角違いアンバー	S25(アンバー)		T10X31		S25(シングル)	S25(ダブル)	T16	T10
パジェロイオ	H10.6~	H66W			T10		ピン角違いアンバー	ピン角違いアンバー		T10X31		S25(シングル)	S25(ダブル)		T10
	H14.9~	H77			T10		ウェッジ特殊アンバー	ピン角違いアンバー			T10X31(8W)	S25(シングル)	S25(ダブル)		T10
ミニカ	H1.1~H5.9	H20#			T10		S25(アンバー)	S25(アンバー)	T10X31			T16	S25(ダブル)		T10
	H5.9~H10.10	H30#	トッポ		T10		S25orT20			T10X31		T16	S25(ダブル)		T10
	H11.1~	H40#			T10		ピン角違いアンバー	S25(アンバー)		T10X31		T16	S25(ダブル)		T10
	H16.5~	H42A・H47A			T10		ピン角違いアンバー	S25(アンバー)		T10X31(8W)		T16	S25(ダブル)		T10
トッポ	H10.10~	H40A#	BJ		T10			T16		T10X31		S25(シングル)	S25(ダブル)		T10
ミラージュ	H3.10~	CK・CJ系								T10X31		S25(シングル)	S25(ダブル)		T10
ミラージュディンゴ	H10.12~H12.12	CQ2A			T10		S25 or ピン角違い	S25 or ピン角違い		T10X31	T16	T16	T20(ダブル)		T10
	H13.1~				T10		ピン角違いアンバー	T20(アンバー)		T10X31	T16	T16	T20(ダブル)		T10
ランサー	S63.6~	C6#・C7#					S25 or ピン角違い	S25(アンバー)		T10X31	T10X31	S25(シングル)	S25(ダブル)		T10
ランサーエボリューション	H4.10~	I・II・III・IV・V・VI					S25 or ピン角違い	S25(アンバー)		T10X31	T10X31	S25(シングル)	S25(ダブル)		T10
	H13.3~H14.12	VII・CT9A		T10			T20(アンバー)	ウェッジ特殊アンバー		T10X31	T10X31	T20(シングル)	T20(ダブル)	T10	T10
	H15.1~	VIII・CT9A		T10			T20(アンバー)	T20(アンバー)		T10X31(8W)		T20(シングル)	T20(ダブル)	T10	T10
ランサーセディアワゴン	H12.11~H15.1	CS5W			T10		ピン角違いアンバー	ピン角違いアンバー	T10	T10X31		T16	T20(ダブル)		T10
	H15.2~				T10		ピン角違いアンバー	ピン角違いアンバー		T10X31(8W)		T16	T20(ダブル)		T10
リベロ	H4.5~	CB・CD#					S25(アンバー)	S25 or ピン角違い		T10X31	T10X31	S25(シングル)	S25(ダブル)		T10
レグナム	H8.8~	EA・EC#				S25(シングル)	S25(アンバー)	ピン角違いアンバー		T10X31	T10X31	T20(シングル)	T20(ダブル)		T10
ジープ		12V車			G14		S25(アンバー)	S25(アンバー)				S25(シングル)	S25(ダブル)		G14

西暦	1989	1990	1991	1992	1993	1994	1995	1996	1997	1998	1999	2000	2001	2002	2003	2004	2005	2006	2007
年号	平成1	平成2	平成3	平成4	平成5	平成6	平成7	平成8	平成9	平成10	平成11	平成12	平成13	平成14	平成15	平成16	平成17	平成18	平成19

# MAZDA

※印は車種によって十・一と十一・一の配線がありますので確認の上取り付けて下さい。  
 ★電球のタイプは、車種、年式、グレード等により異なる場合がありますので、必ず現物で形状をご確認下さい。  
 空白は、車両側に設定がないか、弊社商品ラインナップに適用アイテムがないか、まだ確認が取れてない事を表します。

車種	年式	型式	タイプ	ポジション	コーナリング	ウインカーランプ		ルームランプ			バックランプ	テール & ストップ	テール	ストップ	ライセンス
						フロント	リア	フロント	センター	リア					
RX-7	S60.9~H3.11	FC3S・3C		T10		S25(アンバー)	S25(アンバー)		T10X31		S25(シングル)	S25(ダブル)			T10
	H3.12~H11.1	FD3S	マイナー前	T10		T20(アンバー)	S25(アンバー)	T10	T10X31		T16	S25(ダブル)			T10
	H11.2~		マイナー後	T10		T20(アンバー)	S25(アンバー)	T10	T10X31		T16	S25(ダブル)			T10
RX-8	H15.2~	SE3P		T10		ウェッジ特殊アンバー	ウェッジ特殊アンバー		T10X31	T10	T20(シングル)	T20(ダブル)※			T10
アクセラ	H15.9~	BK3P	スポーツ含	T10		ピン角違いアンバー		T10	T10X31	T10	T20(シングル)	T20(ダブル)※			T10
アテンザ	H14.3~	GGEP	スポーツ含	T10		ピン角違いアンバー	ウェッジ特殊アンバー	T10	T10		T16	T20(ダブル)※			T10
	H14.5~	GYEW	ワゴン	T10		ピン角違いアンバー	ウェッジ特殊アンバー	T10	T10		T16	T20(ダブル)※			T10
イクシオン	H11.4~	CP8WF		T10		ピン角違いアンバー	ウェッジ特殊アンバー		T10X31		T16	T20(ダブル)※			T10
AZワゴン	H6.7~H10.9	CZ・CY#		T10		S25(アンバー)	T16			T10	T16	S25(ダブル)			
	H10.10~H12.12	MD21S		T10		ピン角違いアンバー	ピン角違いアンバー		T10X31	T10	T16	S25(ダブル)			T10
	H12.12~H15.9	MD22S		T10		T20orS25	ウェッジ特殊アンバー	T10	T10	T10X31	T16	T20(ダブル)※			T10
	H15.10~	MJ21S		T10		ピン角違いアンバー	ウェッジ特殊アンバー		T10X31		T16	T20(ダブル)※			T10
AZ-1	H4.10~H5.10	EC5. 5A		T10		S25(アンバー)	S25(アンバー)	T10	T10X31		S25(シングル)	S25(ダブル)			T10
AZ-3	H5.9~	EC#		T10		S25(アンバー)	S25(アンバー)			T10	S25(シングル)	S25(ダブル)			T10
MS-6	H3.11~H6.12	GE#		T10		S25(アンバー)	S25(アンバー)		T10X31	T10	S25(シングル)	S25(ダブル)			T10
MS-8	H4.3~H10.2	MB#		T10	T20(シングル)	T16	S25(アンバー)	T10	T10X31		S25(シングル)	S25orT20			T10
MPV	H2.1~H7.10	LVEW	マイナー前	T10		S25(アンバー)	S25(アンバー)		T10X31		S25(シングル)	S25(ダブル)	T10		T10
	H7.10~H11.5	LVLR	マイナー後	T10		ピン角違いアンバー	S25(アンバー)		T10X31		S25(シングル)	S25(ダブル)			T10
	H11.6~	LW#	マイナー前	T10		S25(アンバー)	ピン角違いアンバー	T10		T10X31	T20(シングル)	T20(ダブル)※			T10
	H14.3~		マイナー後	T10		ピン角違いアンバー	ウェッジ特殊アンバー	T10	T10X31(8W)	T10X31(8W)	T16	T20(ダブル)※	T10		T10
エスケープ				T10		ピン角違いアンバー	S25(アンバー)				S25(シングル)	S25(ダブル)			T10
カペラ	S62.4~H3.11	GD#	セダン	T10		S25(アンバー)	S25(アンバー)		T10X31		S25(シングル)	S25(ダブル)			T10
	H3.11~H6.9	GE#	セダン	T10		S25(アンバー)	T20(アンバー)		T10X31		T20(シングル)	T20(ダブル)※			T10
	H6.9~H9.6	CG#	ファミリーセダン				T16		T10X31		T16	S25(ダブル)			
	H9.6~H11.10	GF#	マイナー前	T10		ピン角違いアンバー	ピン角違いアンバー		T10X31		S25(シングル)	S25(ダブル)			T10
	H11.10~		マイナー後	T10		ピン角違いアンバー	ピン角違いアンバー		T10X31		T16	T20(ダブル)※			T10
カペラワゴン	H1.5~H6.10	GV#		T10		S25(アンバー)	S25(アンバー)		T10X31		S25(シングル)	S25(ダブル)			T10
	H6.10~H9.9	GV#・ER#		T10		S25(アンバー)			T10X31		S25(シングル)	S25(ダブル)			T10
	H9.10~H11.10	GW#	マイナー前	T10		ピン角違いアンバー	ピン角違いアンバー		T10X31		T20(シングル)	S25orT20			T10
	H11.10~		マイナー後	T10		ピン角違いアンバー	ピン角違いアンバー		T10X31		T16	T20(ダブル)※			T10
カペラカーゴ	H4.6~	GV6V.8W		T10		S25(アンバー)	S25(アンバー)		T10X31		S25(シングル)	S25(ダブル)			T10
キャロル	H1.11~H7.10	AA#	フォグ無 フォグ付	T10		S25(アンバー)	T16				T16	T20(ダブル)※			
	H7.10~H10.9	AC#		T10		S25(アンバー)	T16				T16	S25orT20			
	H10.10~H16.8	HB12S. 22S. 23S		T10		ピン角違いアンバー	T16		T10X31		T16	S25(ダブル)			T10
	H16.9~	HB24S		T10		T20(アンバー)	S25(アンバー)	T10			T16				T10
クロノス	H3.9~H7.5	GE#		T10		S25(アンバー)	T20(アンバー)		T10X31		S25(シングル)	S25orT20			T10

西 暦	1989	1990	1991	1992	1993	1994	1995	1996	1997	1998	1999	2000	2001	2002	2003	2004	2005	2006	2007
年 号	平成1	平成2	平成3	平成4	平成5	平成6	平成7	平成8	平成9	平成10	平成11	平成12	平成13	平成14	平成15	平成16	平成17	平成18	平成19

TOYOTA  
 NISSAN  
 HONDA  
 MITSUBISHI  
 MAZDA  
 SUBARU  
 SUZUKI  
 ISUZU  
 DAHATSU

# MAZDA

※印は車種によって十・一と十・一の配線がありますので確認の上取り付けて下さい。  
 ★電球のタイプは、車種、年式、グレード等により異なる場合がありますので、必ず現物で形状をご確認下さい。  
 空白は、車両側に設定がないか、弊社商品ラインナップに適用アイテムがないか、まだ確認が取れてない事を表します。

車種	年式	型式	タイプ	ポジション	ユナリング	ウインカーランプ		ルームランプ			バックランプ	テール & ストップ	テール	ストップ	ライセンス
						フロント	リア	フロント	センター	リア					
スクラム	H3.9~H11.1	DM51V・52V		T10		S25(アンバー)	S25(アンバー)			T10	S25(シングル)	S25(ダブル)			T10
	H11.10~	DL51V		T10		ピン角違いアンバー	T16		T10X31	T10	T16	S25(ダブル)			T10
	H14.11~	DG62V	バン・ワゴン	T10		ピン角違いアンバー			T10	T10X31(8W)		T16	S25(ダブル)		T10
スピアーノ	H14.2~	HF21S		T10		ピン角違いアンバー	ウェッジ特殊アンバー				T16	T20(ダブル)※			T10
スペクトロン	S58.9~	SS#		T10		S25(アンバー)	S25(アンバー)		T10X31		S25(シングル)	S25(ダブル)			T10
センティア	H7.11~H9.9	HE#	マイナー前	T10		S25(アンバー)	ピン角違いアンバー		T10X31		S25(シングル)	S25(ダブル)			T10
	H9.10~		マイナー後	T10		S25(アンバー)	ピン角違いアンバー		T10X31		S25(シングル)	S25(ダブル)			T10
	H3.5~H7.9	HD	MS-9				S25(アンバー)	G14	T10X31		S25(シングル)	S25(ダブル)			T10
	H9.9~	HE#	MS-9	T10		S25(アンバー)	S25(アンバー)		T10X31		S25(シングル)	S25(ダブル)			T10
J-80フォード	H8.9~	SE・EE#		T10		S25(アンバー)	S25(アンバー)		T10X31		S25(シングル)	S25(ダブル)			T10
デミオ	H8.7~H11.11	DW5・DW3	マイナー前	T10		ピン角違いアンバー	ピン角違いアンバー		T10X31	T10	S25(シングル)	S25(ダブル)			T10
	H11.12~		マイナー後	T10		ピン角違いアンバー	ピン角違いアンバー		T10X31	T10	T20(シングル)	T20(ダブル)※			T10
	H14.6~	DY3W		T10		ピン角違いアンバー				T10X31	T20(シングル)	T20(ダブル)※			T10
テルスター	H1.9~H3.10	GD#	セダン	T10		S25(アンバー)	S25(アンバー)		T10X31	T10	S25(シングル)	S25(ダブル)			G18
	H3.10~H9.8	GE#・GF#	セダン	T10		S25(アンバー)	S25orT20		T10X31	T10	S25(シングル)	S25orT20			T10
	H9.8~	GF#	セダン	T10		ピン角違いアンバー	ピン角違いアンバー		T10X31	T10	S25(シングル)	S25(ダブル)			T10
	H6.7~H9.6	GC#	II	T10		S25(アンバー)	T16		T10X31	T10	T16	S25(ダブル)			
テルスターワゴン	H4.10~H9.10	GV#		T10		S25(アンバー)	S25(アンバー)		T10X31	T10	S25(シングル)	S25(ダブル)			T10
	H9.10~	GW・GE#		T10		ピン角違いアンバー	ピン角違いアンバー		T10X31	T10	T20(シングル)	S25orT20			T10
トリビュート	H12.11~H15.9	LA-EPFW		T10		ピン角違いアンバー	T20(アンバー)	T10		G14	T20(シングル)	T20(ダブル)※			T10
	H15.10~			T10		ウェッジ特殊アンバー	ウェッジ特殊アンバー		T10X31(8W)		T16orT20	T20(ダブル)※			T10
ファミリア	S60.10~H1.1	FB#	4ドア・5ドア	G14		S25(アンバー)	S25(アンバー)		T10X31		S25(シングル)	S25(ダブル)			G18
	H1.2~H6.6	BG#	4ドア	T10		S25(アンバー)	S25(アンバー)	T10	T10X31		S25(シングル)	S25(ダブル)			G18
	H1.5~H8.1		アステイナ	T10		S25(アンバー)	S25(アンバー)		T10X31		S25(シングル)	S25(ダブル)			G18
	H6.7~H8.8	BH#	マイナー前	T10		S25(アンバー)	S25(アンバー)	T10	T10X31		S25(シングル)	S25(ダブル)	T10		T10
	H8.5~H10.5		マイナー後	T10		ピン角違いアンバー	ピン角違いアンバー	T10	T10X31		S25(シングル)	S25(ダブル)	T10		T10
	H10.5~H12.10	BJ#	マイナー前	T10		ピン角違いアンバー	ピン角違いアンバー	T10	T10X31		S25(シングル)	S25(ダブル)			T10
	H12.10~		マイナー後	T10		ピン角違いアンバー	ピン角違いアンバー				T20(シングル)	T20(ダブル)※	T10		T10
	H11.8~		スポーツ20	T10		ピン角違いアンバー	ピン角違いアンバー				T20(シングル)	T20(ダブル)※	T10		T10
	S60.10~H1.1		BF#	3ドア	G14		S25(アンバー)	S25(アンバー)		T10X31		S25(シングル)	S25(ダブル)		
	H1.2~H6.8	BH#	3ドア	T10		S25(アンバー)	S25(アンバー)	T10	T10X31		S25(シングル)	T20(ダブル)※			G18
H8.8~H11.5	3ドア		T10			T16	T10	T10X31		S25(シングル)	S25(ダブル)	T10		T10	
H6.7~H8.10	ネオ		T10		S25(アンバー)	S25(アンバー)	T10	T10X31		S25(シングル)	S25(ダブル)			T10	
H10.5~H12.10	BJFW		マイナー前	T10		ピン角違いアンバー	ピン角違いアンバー	T10	T10X31		S25(シングル)	S25(ダブル)			T10
H12.10~		マイナー後	T10		ピン角違いアンバー	ピン角違いアンバー				T20orT16	T20(ダブル)※	T10		T10	
フェスティバ	H8.7~H11.11	DW5・DW3	ミニワゴン	T10		ピン角違いアンバー	ピン角違いアンバー		T10X31	T10	S25(シングル)	S25(ダブル)			T10
	H11.11~		ミニワゴン	T10		ピン角違いアンバー	ピン角違いアンバー		T10X31	T10	T20(シングル)	T20(ダブル)※			T10
フリーダ	H9.11~	SG#		T10		S25(アンバー)	T16		T10X31		T16	S25(ダブル)			T10

西暦	1989	1990	1991	1992	1993	1994	1995	1996	1997	1998	1999	2000	2001	2002	2003	2004	2005	2006	2007
年号	平成1	平成2	平成3	平成4	平成5	平成6	平成7	平成8	平成9	平成10	平成11	平成12	平成13	平成14	平成15	平成16	平成17	平成18	平成19

# MAZDA

※印は車種によって十・十と十一・十一の配線がありますので確認の上取り付けて下さい。  
 ★電球のタイプは、車種、年式、グレード等により異なる場合がありますので、必ず現物で形状をご確認下さい。  
 空白は、車両側に設定がないか、弊社商品ラインナップに適用アイテムがないか、まだ確認が取れてない事を表します。

車種	年式	型式	タイプ	ポジション	コーナリング	ウインカーランプ		ルームランプ			バックランプ	テール & ストップ	テール	ストップ	ライセンス
						フロント	リア	フロント	センター	リア					
プレマシー	H11.2~H13.6	CP8W		T10		ピン角違いアンバー	ピン角違いアンバー		T10X31	T10X31	T16	T20(ダブル)※	T10		T10
	H13.6~	GPEW		T10		ピン角違いアンバー	T20(アンバー)		T10X31		T16	T20(ダブル)※	T10		T10
プロシード	H1.11~H8.5	UF66M				S25(アンバー)	S25(アンバー)		T10X31		S25(シングル)	S25(ダブル)			G18
プロシードマービィ	H3.9~H8.2	UV56R・L6R	マイナー前			S25(アンバー)	S25(アンバー)		T10X31		S25(シングル)	S25(ダブル)			G18
	H8.3~		マイナー後	T10		ピン角違いアンバー	S25(アンバー)		T10X31		S25(シングル)	S25(ダブル)			G18
プロシードレバンテ	H7.2~H9.10	TJ・TF#		T10		S25(アンバー)	S25(アンバー)				S25(シングル)	S25(ダブル)			T10
	H9.11~			T10		S25(アンバー)	T20(アンバー)		T10		T20(シングル)	T20(ダブル)※			T10
ペリーサ	H16.6~	DC5R・DC5W			T10	S25(アンバー)			T10X31		T10X31	T20(シングル)			
ペルソナ	S63.10~H4.3	MA#			T10		T16	S25(アンバー)		T10X31		S25(シングル)	S25orT20		G18
ボンゴ		パン				S25(ダブル)	S25(アンバー)	S25(アンバー)		T10X31		T16	S25(ダブル)		T10
	H2.1~H11.5	SS#・SE#	ワゴン	T10			S25(アンバー)	S25(アンバー)		T10X31		S25(シングル)	S25(ダブル)		T10
	H11.5~	SK22				S25(ダブル)	ピン角違いアンバー	ピン角違いアンバー		T10X31		T16	T20(ダブル)※		T10
ボンゴフレンドィー	H7.6~H11.1	SW・LW・LR	マイナー前	T10			ピン角違いアンバー	S25orピン角違い		T10X31	T10	T16	S25(ダブル)		T10
	H11.2~H13.8		マイナー後	T10		S25(アンバー)	ピン角違いアンバー		T10X31	T10	T16	T20(ダブル)※	T10		T10
	H13.9~	SGEW		T10		S25(アンバー)	ピン角違いアンバー		T10X31		T16	T20(ダブル)※	T10		T10
			HID装着車	T10			ピン角違いアンバー	ピン角違いアンバー		T10X31		T16	T20(ダブル)※	T10	T10
ユーノスコスモ	H2.4~H7.10	JC#			T10		S25(アンバー)	S25(アンバー)		T10X31		T16	S25(ダブル)		T10
ユーノス100	H1.11~H5.12	BG#			T10		S25(アンバー)	S25(アンバー)		T10X31		S25(シングル)	S25(ダブル)		G18
ユーノス300	S63.10~H4.4	MA#			T10		T16	S25(アンバー)		T10X31		S25(シングル)	S25orT20		G18
ユーノス500	H4.1~H8.6	CA#			T10		T20(アンバー)	T20(アンバー)		T10X31	T10	S25(シングル)	S25orT20		T10
ユーノス800	H5.10~H10.7	TA3A.3P#			T10		S25(アンバー)	S25(アンバー)		T10		S25(シングル)	S25(ダブル)		T10
ユーノスロードスター	H1.6~H9.11	NA#			T10		S25(アンバー)	S25(アンバー)				S25(シングル)	S25(ダブル)		G18 or T10
	H9.11~H12.6	NB#	マイナー前	T10		S25(アンバー)	T20(アンバー)		T10X31		T20(シングル)	T20(ダブル)※			T10
H12.6~	マイナー後		T10		ピン角違いアンバー	ウェッジ特殊アンバー		T10X31		T20(シングル)	T20(ダブル)※			T10	
ユーノスプレッツォ	H3.6~H10.1	EC#	AZ-3	T10		S25(アンバー)	S25(アンバー)		T10		S25(シングル)	S25(ダブル)			T10
ミレーニア	H9.7~H12.6	TA#		T10		S25orピン角違い	S25orピン角違い		T10X31	T10	S25(シングル)	S25(ダブル)			T10
	H12.7~			T10		ピン角違いアンバー	ウェッジ特殊アンバー		T10		T16	T20(ダブル)※			T10
ラピュタ	H13.11~	HP22S			T10		ピン角違いアンバー	ピン角違いアンバー		T10X31		T16	S25(ダブル)		T10
ランティス	H5.8~H9.7	CBA	セダン					S25(アンバー)		T10X31	T10	S25(シングル)	S25(ダブル)		T10
			クーペ	T10		S25(アンバー)	T20(アンバー)		T10X31	T10	S25(シングル)	T20(ダブル)※			T10
ルーチェ	S61.9~H3.4	HC#	ハートトップ	T10		S25(アンバー)	S25(アンバー)		T10X31		S25(シングル)	S25(ダブル)			G18
			セダン	T10		S25(アンバー)	S25(アンバー)		T10X31		S25(シングル)	S25(ダブル)			T10
レーザー	H2.11~H6.7	BG#	3ドア	T10		S25(アンバー)	S25(アンバー)		T10X31		S25(シングル)	S25(ダブル)			G18
			4ドア	T10		S25(アンバー)	S25(アンバー)		T10X31		S25(シングル)	S25orT20			G18
	H6.7~H8.8	BH#	3ドア	T10		S25(アンバー)	S25(アンバー)		T10X31	T10	S25(シングル)	S25(ダブル)			T10
			4ドア	T10		S25(アンバー)	T20(アンバー)		T10X31	T10	T20(シングル)	T20(ダブル)※			T10
H8.8~H10.11		4ドア	T10		ピン角違いアンバー	ピン角違いアンバー		T10X31	T10	T20(シングル)	S25orT20			T10	
レーザーリディア	H10.11~	BJ#	4ドア	T10		ピン角違いアンバー	ピン角違いアンバー		T10X31	T10	T16	T20(ダブル)※			T10
			ワゴン	T10		ピン角違いアンバー	T16		T10X31	T10	T16	T20(ダブル)※			T10
レビュー	H2.9~	DB3PA.5PA			T10		S25(アンバー)	S25(アンバー)		T10X31		S25(シングル)	S25(ダブル)		G18

西暦	1989	1990	1991	1992	1993	1994	1995	1996	1997	1998	1999	2000	2001	2002	2003	2004	2005	2006	2007
年号	平成1	平成2	平成3	平成4	平成5	平成6	平成7	平成8	平成9	平成10	平成11	平成12	平成13	平成14	平成15	平成16	平成17	平成18	平成19

TOYOTA

NISSAN

HONDA

MAZDA

MAZDA

SUBARU

SUZUKI

ISUZU

DAIHATSU



# SUBARU

※印は車種によって十・一と十一・十一の配線がありますので確認の上取り付けて下さい。  
 ★電球のタイプは、車種、年式、グレード等により異なる場合がありますので、必ず現物で形状をご確認下さい。  
 空白は、車両側に設定がないか、弊社商品ラインナップに適用アイテムがないか、まだ確認が取れてない事を表します。

車種	年式	型式	タイプ	ポジション	コーナリング	ウインカーランプ		ルームランプ			バックランプ	テール & ストップ	テール	ストップ	ライセンス
						フロント	リア	フロント	センター	リア					
R1	H17.1~	RJ1.2		T10		T20(アンバー)			T10X31		T20(シングル)				
R2	H15.12~	RC1.2		T10		ウエッジ 特殊アンバー	T20(アンバー)		T10X31		T20(シングル)	T20(ダブル)※			T10
アルシオーネ	H3.9~H8.12	CXD#		T10		S25(アンバー)	S25(アンバー)	T10X31	T10X31	T10	S25(シングル)	S25(ダブル)			T10
インプレッサ	H4.11~	GC・GF#	4ドア	T10		S25orピン角違い	S25orピン角違い	T10X31	T10X31	T10	S25(シングル)	S25(ダブル)			T10
			スポーツワゴン	T10		S25orピン角違い	S25orピン角違い	T10X31	T10X31	T10	S25(シングル)	S25(ダブル)			T10
	H9.1~	GC8#	4ドア・WRX	T10		S25orピン角違い	ピン角違いアンバー	T10X31	T10X31	T10	S25(シングル)	S25(ダブル)			T10
			スポーツワゴン	T10		S25orピン角違い	ピン角違いアンバー	T10X31	T10X31	T10	S25(シングル)	S25(ダブル)			T10
	H10.12~	GF1.2#	カサブランカ			ピン角違いアンバー	ピン角違いアンバー	T10X31	T10X31	T10	S25(シングル)	S25(ダブル)			T10
	H12.8~	GG・GD#			T10		ピン角違いアンバー	ピン角違いアンバー	T10X31	T10X31	T10	T20(シングル)	T20(ダブル)※		
H14.11~	GD#	GG#	セダン	T10		ウエッジ 特殊アンバー	ピン角違いアンバー	T10X31	T10X31		T20(シングル)	T20(ダブル)※			T10
			スポーツワゴン	T10		ウエッジ 特殊アンバー	ピン角違いアンバー	T10X31	T10X31		T20(シングル)	T20(ダブル)※			T10
ヴィヴィオ	H4.3~	KK#	3ドア・4ドア	T10		S25(アンバー)	S25(アンバー)		T10X31		S25(シングル)	S25(ダブル)			T10
サンバーディアス	H2.3~	TW・KV#		T10		S25orピン角違い	S25(アンバー)	T10X31	T10X31		S25(シングル)	S25(ダブル)			T10
	H5.12~	TV・KV#	クラシック	T10		S25orピン角違い	S25(アンバー)	T10X31	T10X31		S25(シングル)	S25(ダブル)			T10
ドミンゴ	H6.6~H11.2	FA7.8#		T10		S25(アンバー)	S25(アンバー)	T10X31	T10X31		S25(シングル)	S25(ダブル)			T10
フォレスター	H9.2~H12.2	SF#	マイナー前	T10		ピン角違いアンバー	ピン角違いアンバー	T10X31	T10X31	T10	S25(シングル)	S25(ダブル)			T10
			マイナー後	T10		ピン角違いアンバー	ピン角違いアンバー	T10X31	T10X31	T10	T16	S25(ダブル)			T10
	H12.2~H14.1	SG5#	マイナー前	T10		ウエッジ 特殊アンバー	ウエッジ 特殊アンバー	T10X31	T10X31	T10	T20(シングル)	T20(ダブル)※			T10
			マイナー後	T10		ウエッジ 特殊アンバー	ウエッジ 特殊アンバー	T10X31	T10X31	T10	T20(シングル)	T20(ダブル)※			T10
H14.2~H16.1															
プレオ	H10.10~	RA1		T10		ピン角違いアンバー	ピン角違いアンバー		T10X31		S25orT16	S25(ダブル)			T10
レガシィ	H1.2~H5.9	BF#	全車	G18		S25(アンバー)	S25(アンバー)	T10X31	T10X31	T10	S25(シングル)	S25(ダブル)			T10
	H5.10~H10.6	BG#	ワゴンGT	T10		S25(アンバー)	S25(アンバー)	T10X31	T10X31	T10	S25(シングル)	S25(ダブル)			T10
	H10.6~	BH5	ワゴンGT	T10		ピン角違いアンバー	ピン角違いアンバー	T10X31	T10X31	T10	S25(シングル)	S25(ダブル)			T10
	H1.2~	BC・BD#	セダン	T10orG18		S25(アンバー)	S25(アンバー)	T10X31	T10X31	T10	S25(シングル)	S25(ダブル)			T10
レガシィワゴン	H5.10~H8.5	BD#・BG#	マイナー前	T10	S25(シングル)	S25(アンバー)	S25(アンバー)	T10X31	T10X31	T10	S25(シングル)	S25(ダブル)			T10
			GTP・250	T10		S25(アンバー)	S25(アンバー)	T10X31	T10X31	T10	S25(シングル)	S25(ダブル)			T10
	H8.6~H10.6		マイナー後	T10	S25(シングル)	S25(アンバー)	S25(アンバー)	T10X31	T10X31	T10	S25(シングル)	S25(ダブル)			T10
レガシィグランドワゴン	H7.8~H8.5	EG6#	マイナー前	T10		S25(アンバー)	S25(アンバー)	T10X31	T10X31	T10	S25(シングル)	S25(ダブル)			T10
	H8.6~		マイナー後	T10		S25(アンバー)	S25(アンバー)	T10X31	T10X31	T10	S25(シングル)	S25(ダブル)			T10
レガシィランカスター	H9.8~H10.5	BG9		T10		S25(アンバー)	S25(アンバー)	T10X31	T10X31	T10	S25(シングル)	S25(ダブル)			T10
	H10.6~	BH9		T10	S25(シングル)	ピン角違いアンバー	ピン角違いアンバー	T10X31	T10X31	T10	S25(シングル)	S25(ダブル)			T10
		BH#	プライトン・TX	T10		ピン角違いアンバー	ピン角違いアンバー	T10X31	T10X31	T10	S25(シングル)	S25(ダブル)			T10
レガシィB4	H10.12~H13.4	BE5			S25(ダブル)	ピン角違いアンバー	S25orピン角違い	T10X31	T10X31	T10	S25(シングル)	S25(ダブル)			T10
	H13.5~H15.5	BE#		T10		ウエッジ 特殊アンバー	ピン角違いアンバー	T10X31	T10X31		S25(シングル)	S25(ダブル)			T10
	H15.6~			T10		ウエッジ 特殊アンバー	ウエッジ 特殊アンバー	T10X31	T10X31		T16	T20(ダブル)※			T10

西 暦	1989	1990	1991	1992	1993	1994	1995	1996	1997	1998	1999	2000	2001	2002	2003	2004	2005	2006	2007
年 号	平成1	平成2	平成3	平成4	平成5	平成6	平成7	平成8	平成9	平成10	平成11	平成12	平成13	平成14	平成15	平成16	平成17	平成18	平成19

※印は車種によって十・一と十・一の配線がありますので確認の上取り付けて下さい。  
 ★電球のタイプは、車種、年式、グレード等により異なる場合がありますので、必ず現物で形状をご確認下さい。  
 空白は、車両側に設定がないか、弊社商品ラインナップに適用アイテムがないか、まだ確認が取れてない事を表します。

車種	年式	型式	タイプ	ポジション	コーナリング	ウインカーランプ		ルームランプ			バックランプ	テール & ストップ	テール	ストップ	ライセンス
						フロント	リア	フロント	センター	リア					
アルト	H2.3~H6.11	CN#	ハッスル	T10		T16	S25(アンバー)				S25(シングル)	S25(ダブル)			
	H5.10~H9.1	HA・HC#	マイナー前	T10		S25(アンバー)	S25(アンバー)				T16	S25(ダブル)			
	H9.1~H10.10		マイナー後	T10		ピン角違いアンバー	T16				T16	S25(ダブル)			
	H3.9~H6.8	CL21V3		T10		T16	S25(アンバー)				T16	S25(ダブル)			
	H6.8~	H#21		T10		ピン角違いアンバー	T16				T16	S25(ダブル)			T10
	H10.10~H14.4	H#22	クラシック	T10		ピン角違いアンバー	T16				T16	S25(ダブル)			T10
H14.4~	HA23S		T10		ピン角違いアンバー	T16				T16	S25(ダブル)			T10	
アルトラバン	H14.1~H15.8	HE21S	マイナー前	T10		ピン角違いアンバー	ウエッジ特殊アンバー	T10			T16	S25(ダブル)			T10
	H15.8~		マイナー後	T10		ウエッジ特殊アンバー	ウエッジ特殊アンバー	T10			T16	T20(ダブル)※			T10
エスクード	S63.5~	TA01・TD01	2ドアノット	T10		S25(アンバー)	S25(アンバー)				S25(シングル)	S25(ダブル)			T10
	H9.11~	LB11S	X90	T10		ピン角違いアンバー	T20(アンバー)			T10	T20(シングル)	T20(ダブル)※			T10
	H10.2~	TA02・TD02#		T10		ピン角違いアンバー	T20(アンバー)		T10X31		T20(シングル)	T20(ダブル)※			T10
	H12.12~H14.10	TA・TL・TD02#		T10		ピン角違いアンバー	T20(アンバー)	T10	T10X31		T20(シングル)	T20(ダブル)※			T10
	H14.11~	TL52W		T10		ピン角違いアンバー	T20(アンバー)		T10X31	T10	T20(シングル)	T20(ダブル)※			T10
X90	H7.11~	LB11S		T10		S25(アンバー)	ピン角違いアンバー				S25(シングル)	S25(ダブル)			T10
MRワゴン	H13.11~	MF21S		T10		S25(アンバー)	ウエッジ特殊アンバー	T10	T10		T20(シングル)	T20(ダブル)※			T10
	H14.6~		スポーツ	T10		ピン角違いアンバー	ウエッジ特殊アンバー	T10	T10		T20(シングル)	T20(ダブル)※			T10
エリオ	H13.1~	RB21#		T10		ウエッジ特殊アンバー	ウエッジ特殊アンバー	T10	T10X31		T16	T20(ダブル)※			T10
	H13.10~		セダン	T10		T20(アンバー)	ウエッジ特殊アンバー	T10	T10X31		S25(シングル)	T20(ダブル)※			T10
カプチーノ	H3.11~	EA11R・ER11A		T10		S25(アンバー)	S25(アンバー)				S25(シングル)	S25(ダブル)			T10
カルタス	S58.8~S63.9	AA・AB#	3ドア・4ドア	T10		S25(アンバー)	S25(アンバー)				S25(シングル)	S25(ダブル)			G18
	S63.10~H6.12	A#		T10		S25(アンバー)	S25(アンバー)				S25(シングル)	S25(ダブル)			T10
カルタスクレセント	H7.1~H10.5	GA11.21・GSB21S	マイナー前	T10		S25(アンバー)	S25(アンバー)				S25(シングル)	S25(ダブル)			T10
	H10.6~		マイナー後	T10		S25(アンバー)	S25(アンバー)				S25(シングル)	S25(ダブル)			T10
カルタスクレセントワゴン	H8.1~	GC41W.21W・GD31W	マイナー前	T10		S25(アンバー)	S25(アンバー)			T10	S25(シングル)	S25(ダブル)			T10
	H8.1~H10.6		マイナー後	T10		S25(アンバー)	S25(アンバー)			T10	S25(シングル)	S25(ダブル)			T10
キャリ・エブリ	H2.3~H10.12	D#51		T10		S25(アンバー)	S25(アンバー)				S25(シングル)	S25(ダブル)			T10
	H11.11~	D#52		T10		ピン角違いアンバー	T16		T10X31		T16	S25(ダブル)			T10
	H12.5~	DA52T		T10		ピン角違いアンバー	S25(アンバー)	T10			T16	S25(ダブル)			T10
エブリィ	H11.6~	D#32	プラス	T10		ピン角違いアンバー	T16		T10X31		T16	S25(ダブル)			T10
	H13.5~	DA32W	ランディ	T10		ピン角違いアンバー	ピン角違いアンバー	T10	T10		T16	S25(ダブル)			T10
	H10.12~	DA52	ワゴン含む	T10		ピン角違いアンバー	S25(アンバー)		T10		T16	S25(ダブル)			T10
グランドエスクード	H12.12~H15.5	TX92W		T10		S25(アンバー)		T10	T10X31	T10	T20(シングル)				
	H15.6~			T10		T20(アンバー)	T20(アンバー)	T10	T10X31	T10	T20(シングル)				
Kei	H10.10~	HN11.21S		T10		ピン角違いアンバー	ピン角違いアンバー		T10X31		T16	S25(ダブル)			T10
シボレークルーズ	H13.11~	HR51S		T10		S25(アンバー)	S25(アンバー)	T10X31		T10	T16				

西暦	1989	1990	1991	1992	1993	1994	1995	1996	1997	1998	1999	2000	2001	2002	2003	2004	2005	2006	2007
年号	平成1	平成2	平成3	平成4	平成5	平成6	平成7	平成8	平成9	平成10	平成11	平成12	平成13	平成14	平成15	平成16	平成17	平成18	平成19

TOYOTA  
 NISSAN  
 HONDA  
 MITSUBISHI  
 MAZDA  
 SUBARU  
 SUZUKI  
 ISUZU  
 DAIHATSU





# DAIHATSU

※印は車種によって十・一と十一・十一の配線がありますので確認の上取り付けて下さい。  
 ★電球のタイプは、車種、年式、グレード等により異なる場合がありますので、必ず現物で形状をご確認下さい。  
 空白は、車両側に設定がないか、弊社商品ラインナップに適用アイテムがないか、まだ確認が取れてない事を表します。

車種	年式	型式	タイプ	ポジション	コーナリング	ウインカーランプ		ルームランプ			バックランプ	テール & ストップ	テール	ストップ	ライセンス
						フロント	リア	フロント	センター	リア					
アトレー	H2.4~H11.1	S80.S120#		T10		S25(アンバー)	S25(アンバー)		T10X31		S25(シングル)	S25(ダブル)			T10
	H11.1~H17.4	S22#・23#		T10		ピン角違いアンバー	S25(アンバー)		T10X31	T10X31	S25(シングル)	S25(ダブル)			T10
	H17.5~	S320G・330G		T10		T20(アンバー)	T20(アンバー)	T10	T10X31		T16				
アプローズ	H1.7~H9.8	EA1#	マイナー前	T10		S25(アンバー)	S25(アンバー)		T10X31		S25(シングル)	S25(ダブル)			G18
	H9.9~		マイナー後	T10		S25(アンバー)	S25(アンバー)		T10X31		S25(シングル)	S25(ダブル)			T10
アルティス	H12.4~H13.8	SVX2#		T10		S25(アンバー)		G14	T10X31		T16				
オプティ	H4.1~H9.6	L30#・31#	マイナー前	T10		S25(アンバー)	ピン角違いアンバー		T10X31		T16	S25(ダブル)			G18
			マイナー後	T10		ピン角違いアンバー	ピン角違いアンバー		T10X31		T16	S25(ダブル)			T10
	H9.6~H10.10	L80#・81#	ピークス	T10		ピン角違いアンバー	ピン角違いアンバー		T10X31		T16	S25(ダブル)			T10
			クラシック	T10		ピン角違いアンバー	ピン角違いアンバー		T10X31		T16	S25(ダブル)			T10
コペン	H14.6~	L880K		T10		S25(アンバー)	T20(アンバー)		T10X31						
シャレード	S62.1~H5.1	G100S・G112S	3ドア・5ドア			S25(アンバー)	S25(アンバー)		T10X31		S25(シングル)	S25(ダブル)			G18
		G200・G300	3ドア・5ドア	T10		S25(アンバー)	S25(アンバー)		T10X31		S25(シングル)	S25(ダブル)			G18
	H5.1~			3ドア・5ドア	T10		S25(アンバー)	S25(アンバー)		T10X31		S25(シングル)	S25(ダブル)		
ストーリーア	H10.2~H12.5	M100#	マイナー前	T10		ピン角違いアンバー	ピン角違いアンバー		T10X31		S25(シングル)	S25(ダブル)			T10
	H12.5~		マイナー後	T10		ピン角違いアンバー	ピン角違いアンバー				T20(シングル)	S25(ダブル)			T10
タント	H15.11~	L35#・L36#		T10		ピン角違いアンバー	ウェッジ 特殊アンバー		T10X31	T10	T16	T20(ダブル)※			T10
タントカスタム	H17.6~	L35#・L36#		T10		T20(アンバー)	T20(アンバー)	T10orT10x31		T10	T16				
テリオス	H9.4~H12.4	J100G	マイナー前	T10		S25(アンバー)	S25(アンバー)		T10X31		S25(シングル)	S25(ダブル)			G18
	H12.5~		マイナー後	T10		ピン角違いアンバー	ピン角違いアンバー		T10X31		S25(シングル)				T10
テリオスキッド	H10.10~	J1111G		T10		ピン角違いアンバー	S25(アンバー)		T10X31	T10X31	S25(シングル)	S25(ダブル)			G18
デルタワイド	H4.1~H8.11	B21G・B31G				S25(ダブル)	S25(アンバー)	S25(アンバー)	G14	T10X31	T10X31	S25(シングル)	S25(ダブル)		T10
	H8.10~	CR・SR40#					T20(アンバー)	T20(アンバー)	G14	T10X31	T10X31	T20(シングル)	T20(ダブル)※		T10
ネイキッド	H11.11~	L7#		T10		S25(アンバー)	S25(アンバー)		T10X31	T10X31	T16	S25(ダブル)			T10
パイザー	H8.8~H9.7	G300#		T10		S25(アンバー)	S25(アンバー)		T10X31		S25(シングル)	S25(ダブル)			T10
	H9.7~			T10		ピン角違いアンバー	ピン角違いアンバー		T10X31		S25(シングル)	S25(ダブル)			T10
ハイゼット アトレー	S61.2~	S65・S66		T10		S25(アンバー)	S25(アンバー)		T10X31		S25(シングル)	S25(ダブル)			T10
	H11.1~	S220V・S230V		T10		ピン角違いアンバー	S25(アンバー)		T10X31	T10X31	S25(シングル)	S25(ダブル)			T10
ハイゼットカーゴ	H11.1~H16.11	S20#・21#		T10		S25(アンバー)			T10X31		S25(シングル)				
	H16.12~	S32#・33#		T10		T20(アンバー)	T20(アンバー)	T10	T10X31		T16				
ブーン	H16.6~	M30#・31#		T10		S25(アンバー)	T20(アンバー)	T10	T10X31	T10	T16				
MAX	H13.11~	L95#・96#		T10		T20(アンバー)			T10X31		T16	T20(ダブル)※			T10
	H14.5~		HID装着車	T10		T20(アンバー)			T10X31		T16	T20(ダブル)※			T10
ミゼットII	H8.4~	K100#		T10		S25(アンバー)	S25(アンバー)		T10X31		S25(シングル)	S25(ダブル)			T10

西暦	1989	1990	1991	1992	1993	1994	1995	1996	1997	1998	1999	2000	2001	2002	2003	2004	2005	2006	2007
年号	平成1	平成2	平成3	平成4	平成5	平成6	平成7	平成8	平成9	平成10	平成11	平成12	平成13	平成14	平成15	平成16	平成17	平成18	平成19

